

CIJFERS OVER SAMENWERKING 14

  
**bibliotheek**  
drieharingstraat 6  
postbus 1568  
3500 bn utrecht  
telefoon: 030 319946

HOME-TEAMS 1988

E.M.A. Hessels

Mei 1989

Nederlands instituut voor onderzoek van de eerstelijnsgezondheids-  
zorg NIVEL

Postbus 1568 3500 BN Utrecht - Telefoon: 030-319946

De publikatierreeks 'Cijfers over Samenwerking' verzorgt jaarlijkse overzichten van de meest recente gegevens uit het NIVEL-registratiesysteem van gezondheidscentra en home-teams.

CIP-GEGEVENS KONINKLIJKE BIBLIOTHEEK, DEN HAAG

Hessels, E.M.A.

Home-teams 1988 / E.M.A. Hessels

telefonische interviews: H.C. van Dijk. - Utrecht: Nederlands Instituut voor Onderzoek van de Eerstelijnsgezondheidszorg (NIVEL). - (Cijfers over samenwerking; 14)

ISBN 90-6905-096-X

SISO 641 UDC 364.444+614.2

Trefw.: eerstelijnsgezondheidszorg; samenwerking.

Telefonische interviews: H.C. van Dijk

Research-assistentie : M. Duister

Typewerk : M. van Geelkerken-van Wijk

Vormgeving : M. Cornelius

SAMENVATTING

1. TEN GELEIDE	1
2. OPZET EN UITVOERING VAN DE REGISTRATIE	2
2.1. Werkdefinitie	2
2.2. Case finding en selectie	3
3. SPREIDING EN VERLOOP	6
3.1. Verdeling naar provincie en urbanisatiegraad	6
3.2. Verloop en continuïteit van de teams	8
4. HULPVERLENERS IN HOME-TEAMS EN PSEUDO HOME-TEAMS	16
4.1. Soorten hulpverlening	16
4.2. Aantallen hulpverleners	18
4.3. Spreiding van hulpverleners	23
4.4. Leeftijdsopbouw en verdeling naar geslacht van de huisartsen	29
5. VERGADERFREQUENTIE EN WERKRELATIE	32
6. PATIËNTGEBONDEN OVERLEG EN ANDERE TEAMACTIVITEITEN	36
7. DE WERKGEBIEDEN VAN DE DRIE KERNDISCIPLINES	39
7.1. Wijkgebonden, praktijkgebonden en wijk/praktijkgebonden werken	40
7.2. De afstemming tussen disciplines	43
LITERATUUR	47
BIJLAGE 1: Vragenlijst voor de teams	
BIJLAGE 2: Registratiecriteria	
BIJLAGE 3: Overzicht van tabellen en figuren	
BIJLAGE 4: Overzicht personele bezetting home-teams	
BIJLAGE 5: Overzicht personele bezetting pseudo home-teams	



## SAMENVATTING

Van alle 180 instellingen voor maatschappelijk werk die wij in de **eerste inventarisatieronde** benaderden meldde viervijfde deel één of meer multidisciplinaire samenwerkingsverbanden waarin werd geparticipeerd. Dit leverde te zamen 719 teams op die in de **tweede ronde** door middel van een korte vragenlijst werden getoetst aan de registratiecriteria. Van dit aantal bleek bijna tweederde een home-team te zijn (461) en ruim een kwart een pseudo home-team (190).

Ten opzichte van de vorige peiling verdween 12,6% van de home-teams uit de registratie. Daarentegen is er 18,3% aan nieuwe home-teams bijgekomen, zodat per saldo de groei 5,7% bedraagt. Het **verloop** betreft voor een relatief groot deel 'oudere' teams die sinds 1985 in de registratie zijn opgenomen. Bijna driekwart van de uitstroom staat nu geregistreerd als pseudo home-team omdat de vergaderfrequentie is afgenomen. Van de teams die sinds het begin van de registratie in 1985 als home-team werden geregistreerd is 78% medio 1988 nog als zodanig opgenomen. Het verloop verschilt nogal van provincie tot provincie.

Een vergelijking van de pseudo home-teams met voorgaande jaren is niet te maken omdat de case-finding voorheen geen volledige inventarisatie garandeerde.

Tot de meeste home-teams en pseudo home-teams behoren naast huisarts, wijkverpleging en maatschappelijk werk nog één of meer andere disciplines; de meeste voorkomende is de gezinsverzorging in 82% van het totaal aantal teams.

In totaal werken 3722 hulpverleners in home-teams en 1899 in pseudo home-teams. Ruim viervijfde van de teams wordt gevormd door hulpverleners van de drie kerndisciplines en gezinsverzorging.

Een modaal home-team en pseudo home-team bestaat uit twee respectievelijk één huisarts, twee respectievelijk één wijkverpleegkundige, één maatschappelijk werkende en één leidinggevende gezinsverzorgende. De volgende disciplines komen in 10% à 20% van de teams voor: zielzorg, fysiotherapie, bijstand-maatschappelijk werk (gemeentelijke sociale dienst) en ambulante geestelijke gezondheidszorg (RIAGG). Pseudo home-teams zijn wat breder en groter samengesteld dan home-teams.

Landelijk gezien werkt 23,1% van de huisartsen, 20,1% van de wijkverpleegkundigen en 33,6% van de maatschappelijk werkenden in home-teams of in pseudo home-teams. In Drente, Limburg en vooral in

Zeeland ligt de participatie in beide multidisciplinaire samenwerkingsverbanden aanzienlijk boven deze landelijke gemiddelden.

Om voor registratie als home-team in aanmerking te komen dient de vergaderfrequentie eens per vier weken/maandelijks te zijn, voor pseudo home-teams ligt de grens bij driemaandelijks. Bijna tweederde van de home-teams vergadert eens per vier weken/maandelijks en 41% van de pseudo home-teams vergadert eens per zes weken.

De werkrelatie tussen de kerndisciplines is in de meeste home-teams en pseudo home-teams vrij intensief: er is vrij regelmatig contact en er zijn consultaties en verwijzingen. Over het geheel gezien is de samenwerking binnen home-teams iets intensiever dan binnen pseudo home-teams.

Van de teams die naast het multidisciplinair patiëntgebonden overleg tevens andere activiteiten ontplooiën wijdt 47% van de home-teams de besprekingen aan algemeen overleg en heeft de helft van de pseudo home-teams themabesprekingen.

De verhouding tussen de werkgebieden van verschillende disciplines kan worden beschouwd als een conditie voor samenwerking. Voor de drie kerndisciplines in home-teams en pseudo home-teams geldt dat zij in meer dan 80% van de teams een geografisch begreemd werkgebied van beperkte omvang hebben (minder dan 30.000 inwoners). 'Onbegreemd' werken door huisartsen komt weinig voor doordat teams vooral op het platteland functioneren, waar de afstemming 'van nature' al goed is. In 10% van de home-teams heeft de wijkverpleging en in 7% heeft het maatschappelijk werk zich gericht naar de patiëntenpopulatie van de huisarts(en) door praktijkgebonden of wijkpraktijkgebonden te werken. Dit komt met name voor in verstedelijkte gebieden waar de huisarts relatief vaker 'onbegreemd' werkt. In pseudo home-teams komt deze aanpassing nauwelijks voor. Bekijken we het geheel van de afstemming met betrekking tot de drie kerndisciplines dan blijkt dat in 38% van home-teams en pseudo home-teams te zamen de afstemming optimaal is omdat de werkgebieden identiek zijn of omdat wijkverpleging en maatschappelijk werk (wijk)praktijkgebonden werken. In de overige gevallen is er sprake van een bepaalde overlap zonder dat de werkgebieden precies samenvallen.

## 1. TEN GELEIDE

Voor U ligt het rapport van de vierde peiling uit de home-team registratie sinds 1985. Naarmate het aantal jaarlijkse peilingen toeneemt zijn we beter in staat om iets te zeggen over de groeitrend, het verloop en de continuïteit van de teams. Deze onderwerpen komen dan ook uitgebreid aan de orde.

De case-finding wat betreft de pseudo home-teams is in de laatste peiling verbeterd zodat ook deze verzameling (nagenoeg) compleet is. We besteden in dit rapport meer aandacht aan pseudo home-teams dan voorheen.

De onderwerpen die jaarlijks beschreven worden treft U ook nu weer aan. Achtereenvolgens zijn dit: de geografische spreiding van de teams, deelnemende disciplines, aantallen hulpverleners, leeftijdsopbouw en geslacht van participerende huisartsen, vergaderfrequentie, mate van patiëntgebonden overleg en de vergelijking van de werkgebieden van huisartsen, wijkverpleging en maatschappelijk werk. Naast de vaste registratiegegevens zijn in de enquête enkele extra vragen opgenomen over bilateraal overleg, teamactiviteiten en de onderlinge werkrelatie van de kerndisciplines.

Achterin vindt U een overzicht van de personele bezetting per home-team (bijlage 4) en per pseudo home-team (bijlage 5).

Ten slotte zij gememoreerd dat de gegevens voor dit rapport konden worden verzameld dankzij de bereidwillige medewerking van informanten in alle instellingen voor maatschappelijke dienstverlening en contactpersonen in de home-teams en pseudo home-teams.

## 2. OPZET EN UITVOERING VAN DE REGISTRATIE

### 2.1. Werkdefinitie

Over de achtergronden van de registratie van home-teams en de keuze van de toelatingscriteria kunnen we hier kort zijn; die zijn in de eerste rapportage uitvoerig beschreven en verantwoord (Boerma, 1986).

Een registratie heeft alleen zin als daardoor steeds een volledig overzicht beschikbaar is van het betreffende verschijnsel. Bovendien moeten criteria voor de registratie de grenzen van de verzameling ondubbelzinnig vastleggen. De benamingen die in de praktijk worden gebruikt ter aanduiding van multidisciplinaire samenwerkingsverbanden bieden daarbij nauwelijks houvast.

De in de eerste rapportage (zie boven) gedestilleerde toelatingscriteria voor home-teams vormen samen de volgende **werkdefinitie**:

"Een home-team is een samenwerkingsverband zonder gemeenschappelijke huisvesting, waarin tenminste huisarts, wijkverpleegkundige en maatschappelijk werkende participeren, dat met een vaste regelmaat tenminste maandelijks vergadert, waarin de deelnemers van de drie genoemde disciplines in de regel aanwezig zijn en waarin het overleg (mede) gericht is op de directe hulp aan individuele patiënten of cliënten.

Sinds de peiling van 1987 is er het criterium toegevoegd dat een home-team **ten hoogste 20** deelnemers omvat.

In deze registratie onderscheiden we ook **pseudo** home-teams. Dit is een verzamelnaam voor diverse vormen van multidisciplinaire samenwerking die evenwel geen home-team genoemd kunnen worden:

- omdat ze minder vaak dan maandelijks vergaderen, maar tenminste driemaandelijks;
- of omdat de besprekingen over iets anders gaan dan de directe hulp aan patiënten of cliënten (bijvoorbeeld meer thematisch gericht zijn);
- of omdat een van de drie kerndisciplines slechts nu en dan aan het overleg deelneemt;
- of omdat het aantal deelnemers meer dan 20 bedraagt.

De meest voorkomende reden is de te geringe vergaderfrequentie.



## 2.2. Case finding en selectie

Net als voorgaande peilingen heeft ook deze zich in twee stappen voltrokken:

- a. een telefonische **inventarisatie** van allerlei vormen van samenwerking waarbij huisartsen, wijkverpleging en maatschappelijk werk betrokken zijn. Deze inventarisatie vond plaats bij alle 180 instellingen voor Maatschappelijke Dienstverlening, en bij enkele gemeenten en grootstedelijke ondersteuningsorganisaties met betrekking tot eerstelijnsamenwerking;
- b. een korte schriftelijke **enquête** bij alle teams die op bovenstaande wijze werden verzameld, waarin onder meer vragen zijn opgenomen betreffende de **selectiecriteria** uit de werkdefinitie. Aan de hand hiervan werd beslist of een team al dan niet als home-team kon worden aangemerkt.

In de eerste zowel als de tweede ronde was er een respons van 100%; alle gebelde instellingen en alle aangeschreven samenwerkingsverbanden hebben meegewerkt. De contacten met het veld zijn zeer goed. De bekendheid met onze activiteiten is duidelijk toegenomen, mede door toedoen van de folder met gegevens uit de vorige peiling die aan de contactpersonen wordt toegezonden.

Eenvijfde deel van de 180 instellingen voor maatschappelijke dienstverlening (36) was niet via één der maatschappelijk werkenden betrokken bij een multidisciplinair samenwerkingsverband. De overige 144 instellingen (80%) rapporteerden er wel één of meer.

Te zamen werden in deze inventarisatieronde 719 'home-team-achtige' samenwerkingsverbanden verzameld.

Deze cijfers komen goed overeen met de cijfers zoals die genoemd worden in de JOINT-publikatie 'Het AMW in beeld, 1987' (JOINT, 1988), die als onderdeel van de 'basisenquête AMW' zijn verzameld. In de eerste ronde registreerden wij 144 instellingen met één of meer teams, in het JOINT-rapport geven 141 instellingen aan dat ze bij een of meer multidisciplinaire samenwerkingsverbanden betrokken zijn. In het JOINT-rapport wordt verder een aantal van 672 home-teams genoemd; dat is wat minder dan ons 'bruto-aantal' dat echter mede verzameld is via enkele gemeenten en grootstedelijke ondersteuningsorganisaties.

Het aanzienlijke verschil met onze registratie is dat wij pas na verificatie in de tweede ronde van home-teams spreken, en dan tot een veel lager aantal komen.

Figuur 2.1 laat zien wat het resultaat is van deze schifting.

Figuur 2.1.: Geïnterviewde samenwerkingsverbanden en de daaruit gemaakte selectie per medio 1988

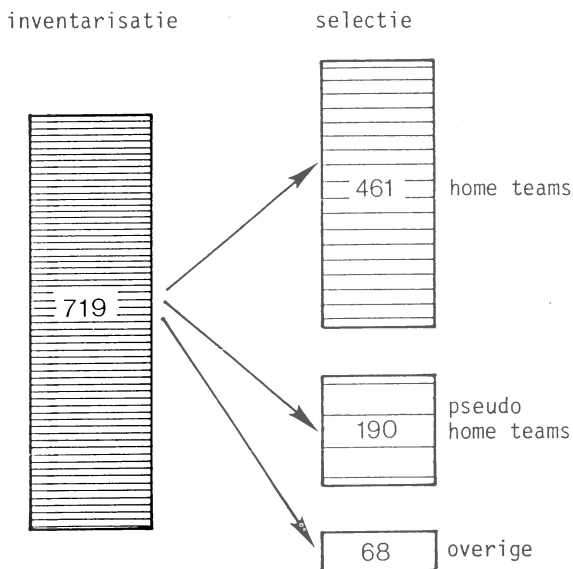

Van de in de eerste ronde geïnterviewde teams is 64% (461) een home-team. Ruim een kwart is een pseudo home-team en het resterende deel is opgeheven of blijkt bij nader inzien geen multidisciplinair maar een bidisciplinair samenwerkingsverband te zijn.

Het aandeel van de pseudo home-teams is toegenomen. Dit komt doordat voorheen de vraagstelling en werkwijze geen volledige inventarisatie van pseudo home-teams garandeerde. Voor de peiling van medio 1988 is de vraagstelling en werkwijze zo aangepast dat we nu ook de categorie pseudo home-teams (nagenoeg) compleet hebben. In dit rapport zullen we dan ook meer aandacht besteden aan de pseudo home-teams dan in voorgaande rapporten.

Verder blijkt 71% van de 180 **instellingen** voor maatschappelijke dienstverlening via één of meer maatschappelijk werkers in (echte) home-teams te participeren. Deze participatiegraad is hoog in Zeeland (100%) en Limburg (87%) en laag in Overijssel (55%) en Utrecht (44%).

De enquête aan de hand waarvan in tweede instantie de selectie wordt gemaakt bevat voor het grootste deel elk jaar precies dezelfde

vragen, waardoor vergelijkingen tussen de jaren en trends te maken zijn. Daarnaast worden één of enkele korte extra vragen meegenomen. Die extra vragen gaan dit jaar over bilateraal patiëntenoverleg binnen de teams (naast het multidisciplinair overleg), typering van de onderlinge werkrelaties en andere activiteiten naast het direct patiëntgebonden overleg.

De vaste vragen betreffen de volgende onderwerpen (zie ook de vragenlijst in bijlage 1):

- plaats/gemeente waarin het team gevestigd is en contactadres;
- deelnemende disciplines;
- aantal hulpverleners per discipline;
- samenstelling van een eventueel deel- of kernteam;
- vaste vergaderfrequentie;
- presentie van de drie kerndisciplines huisartsen, wijkverpleging en maatschappelijk werk bij het overleg;
- plaats van het patiëntenoverleg in het geheel van het overleg;
- globale begrenzing van de werkgebieden van de huisartsen, wijkverpleging en maatschappelijk werk en het aantal inwoners in dat gebied;
- eventueel huisartspraktijkgebonden werken van wijkverpleging en maatschappelijk werk.

### 3. SPREIDING EN VERLOOP

In de eerste paragraaf van dit hoofdstuk komt de spreiding van home-teams en pseudo home-teams aan de orde. We tonen het aantal home-teams en pseudo home-teams per provincie en de verdeling naar urbanisatiegraad.

In de tweede paragraaf wordt ingegaan op het verloop en de continuïteit van de teams. Wat de home-teams betreft beschikken we nu over vier jaarpeilingen. Uit deze gegevens valt af te leiden of de teams al eerder geregistreerd zijn of dat het nieuwe home-teams betreft. Zo kunnen we zien in hoeverre er sprake is van continuïteit of van een 'duiventil'-effect.

Als een home-team niet meer als zodanig geregistreerd is hoeft dit niet te betekenen dat er helemaal geen sprake van samenwerking meer is. Het kan zijn dat de vergaderfrequentie afgenomen is of dat één van de kerndisciplines vaak afwezig is. Echter in dergelijke situaties voldoet een team niet meer aan de criteria voor een home-team en wordt het opgenomen als pseudo home-team. Ook kan het zijn dat samenwerking die op een laag pitje stond geïntensiveerd wordt, dan is een pseudo home-team nu als home-team geregistreerd.

Over de continuïteit en het verloop van pseudo home-teams valt nog geen uitspraak te doen. Immers in de eerste drie peilingen is de categorie pseudo home-teams niet volledig geïnventariseerd (zie paragraaf 2.2).

#### 3.1. Verdeling naar provincie en urbanisatiegraad

Tabel 3.1 (zie volgende pagina) toont het aantal home-teams en pseudo home-teams per provincie. Uit het totaal blijkt dat er relatief veel teams voorkomen in Zuid-Holland, Noord-Brabant en Limburg. Er zijn relatief weinig teams in de noordelijke provincies en Utrecht. In Flevoland, waar de eerste lijn voornamelijk in gezondheidscentra is geconcentreerd, zijn slechts twee teams.

Dit beeld geldt in grote lijnen voor home-teams en pseudo home-teams, enkele provincies uitgezonderd. Zoals Gelderland waar absoluut gezien en vergeleken met home-teams veel pseudo home-teams zijn. En Noord-Holland, waar veel home-teams voorkomen en weinig pseudo home-teams.

Uit de vergelijking van de home-teams in de drie noordelijke provincies blijkt dat in Drente ruim tweemaal zoveel home-teams zijn als in Friesland.

Opvallend is dat Zeeland en Friesland, beide met veel landelijk gebied, qua samenwerking zo enorm verschillen. Het aantal home-teams en pseudo home-teams in Zeeland is ruim tweemaal zo groot als het aantal teams in Friesland.

Tabel 3.1.: Home-teams en pseudo home-teams per provincie per juli 1988

Provincie	home-teams		pseudo h-t		totaal	
	aantal	%	aantal	%	aantal	%
Groningen	18	3,9	9	4,7	27	4,1
Friesland	13	2,8	6	3,2	19	2,9
Drente	28	6,1	4	2,1	32	4,9
Overijssel	16	3,5	15	7,9	31	4,8
Flevoland	1	0,2	1	0,5	2	0,3
Gelderland	44	9,5	34	17,9	78	12,0
Utrecht	19	4,1	11	5,8	30	4,6
Noord-Holland	65	14,1	9	4,7	74	11,4
Zuid-Holland	82	17,8	26	13,7	108	16,6
Zeeland	37	8,0	14	7,4	51	7,8
Noord-Brabant	70	15,2	32	16,8	102	15,7
Limburg	68	14,8	29	15,3	97	14,9
Nederland	461	100,0	190	100,0	651	100,0

In tabel 3.2 staat de verdeling van home-teams en pseudo home-teams naar urbanisatiegraad van de vestigingsgemeente.

Verreweg de meeste home-teams komen voor op het platteland of verstedelijkt platteland. In de categorie plattelandsstadjes vinden we de minste home-teams. Van de 67 home-teams in de grote steden vormt Amsterdam de grootste categorie, hier functioneren 32 home-teams (voor een deel georganiseerd en ondersteund binnen de Vereniging Samenwerkingsproject Amsterdam).

De pseudo home-teams vinden we, evenals de home-teams, het meest op het platteland en het verstedelijkt platteland. Pseudo home-teams komen slechts sporadisch voor in kleine en grote steden.

Tabel 3.2.: Home-teams en pseudo home-teams naar urbanisatiegraad van de vestigingsgemeente

Urbanisatiegraad*	home-teams		pseudo h-t	
	aantal	%	aantal	%
platteland (A1-A4)	103	22,4	38	20,0
verstedelijkt platteland (B1) (woonkern tot 5000 inwoners)	98	21,3	54	28,4
verstedelijkt platteland (B2) (woonkern 5000-30.000 inwoners)	35	11,9	31	16,3
forensengemeenten (B3)	50	10,8	18	9,5
plattelandstadjes (C1)	14	3,0	14	7,4
kleine steden (C2)	37	8,0	8	4,2
middelgrote steden (C3-C4)	37	8,0	20	10,5
grote steden (C5)	67	14,5	7	3,7
<b>Totaal</b>	<b>461</b>	<b>100,0</b>	<b>190</b>	<b>100,0</b>

\* Indeling ontleend aan publikaties van het CBS; tussen haakjes de daarin gebezigde letter- en cijferaanduiding.

In figuur 3.1 (zie volgende pagina) staan van alle home-teams de vestigingsplaatsen weergegeven.

### 3.2. Verloop en continuïteit van de teams

Allereerst bekijken we de toe- en afname van de home-teams ten opzichte van de vorige peilingen. Vervolgens gaan we in op de continuïteit van de home-teams over meerdere jaren bezien.

Figuur 3.1.: Vestigingsplaatsen van de home-teams medio 1988

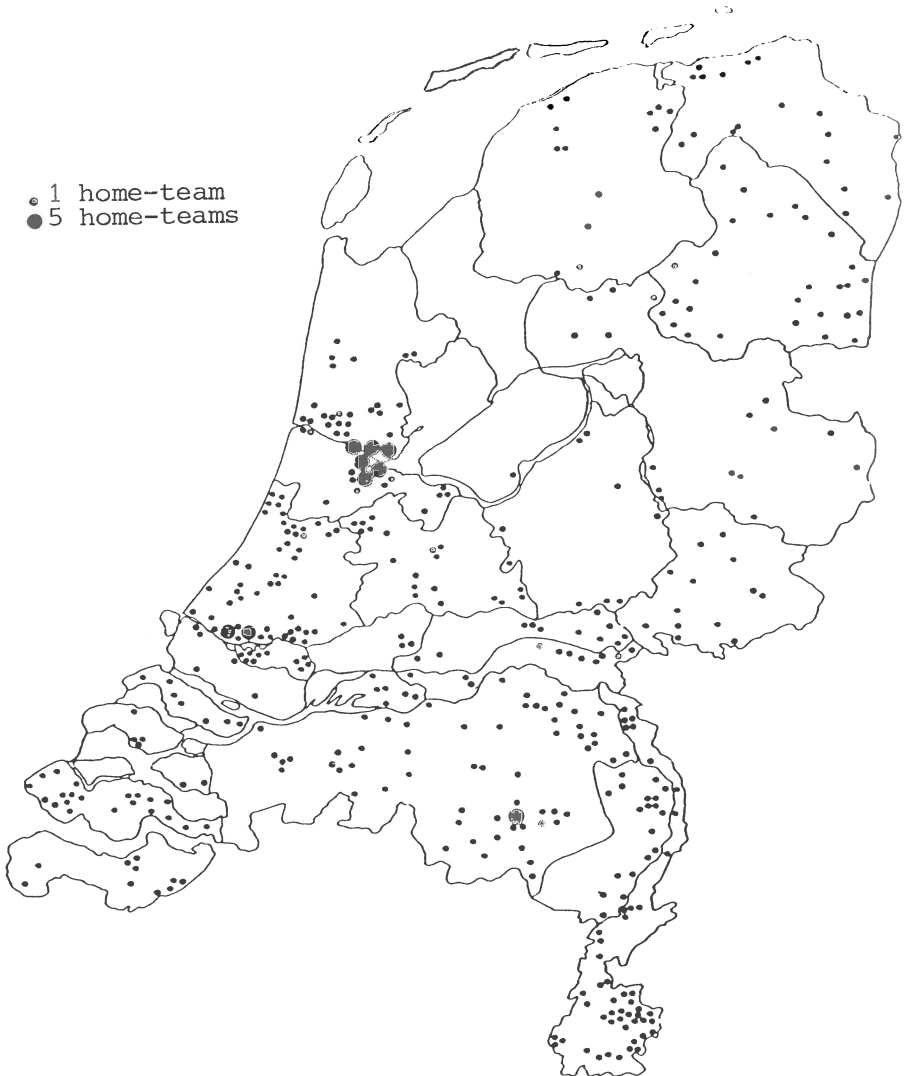

Tabel 3.3.: Toe- en afname van het aantal home-teams tussen medio 1987 en medio 1988

Provincie	Afname			Toename	Per saldo	
	nu pseudo	opge- heven	totaal	totaal	aantal	%
Groningen	1	-	1	3	2	+12,5
Friesland	1	1	2	4	2	+18,2
Drente	1	1	2	5	3	+12,0
Overijssel	3	1	4	3	-1	- 5,9
Flevoland	-	-	-	-	-	0
Gelderland	7	1	8	7	-1	- 2,2
Utrecht	2	1	3	-	-3	-13,7
Noord-Holland	3	6	9	8	-1	- 1,5
Zuid-Holland	4	2	6	12	6	+ 7,9
Zeeland	5	-	5	4	-1	- 2,6
Noord-Brabant	6	-	6	20	14	+25,0
Limburg	7	2	9	14	5	+ 7,9
Nederland	40	15	55	80	25	+ 5,7

Ten opzichte van de vorige peiling verdween 12,6% van de home-teams (55) uit de registratie. Daarentegen is er 18,3% aan nieuwe home-teams bijgekomen (80), zodat per saldo de groei 5,7% bedraagt (25 home-teams). Dit groeipercentage ligt tussen de groei van peiling 1987 (2,8%) en 1986 (8,4%) in.

De uitstroom van dit jaar is ongeveer gelijk aan de uitstroom van het voorgaande jaar. De groei is dus veroorzaakt door de flinke nieuwe aanwas (18,3%), de instroom bedroeg in 1987 13,9%.

De herkomst van de in- en uitstroom van de home-teams is als volgt. Van de 55 home-teams die uit de registratie verdwenen zijn, waren er 12 een jaar geregistreerd, 14 twee jaar en 29 sinds het begin van de registratie 1985. Het zijn dus vooral 'oudere' teams die tot de uitstroom behoren. Bijna driekwart van de uitstroom staat nu geregistreerd als pseudo home-team, de overige 15 home-teams zijn opgeheven. De opgeheven teams zijn vooral teams die twee à drie jaar functioneerden.

Bij de instroom van 80 home-teams zitten 21 teams die na één of twee jaar afwezigheid weer in de registratie zijn opgenomen. Bijna drie-



kwart van de instroom is dus echt nieuw. Hieruit blijkt dat er, althans op grond van de peilingen tot nu toe, in beperkte mate sprake is van een duiventil-effect.

Bekijken we de toe- en afname van de home-teams per provincie (tabel 3.3), dan zien we in Noord-Brabant de grootste groei per saldo. Na Noord-Brabant is in Zuid-Holland en Limburg het aantal home-teams het meest toegenomen. In Utrecht daalde het totaal aantal home-teams per saldo het meest, -13,7%. Er verdwenen drie teams, geen enkel nieuw home-team kon worden toegevoegd. Van de drie verdwenen teams zijn er twee een pseudo home-team en is er één opgeheven.

De figuren 3.2 en 3.3 tonen het aantal home-teams in Nederland en per provincie voor elke peildatum.

Figuur 3.2.: Aantal home-teams in Nederland 1985-1988

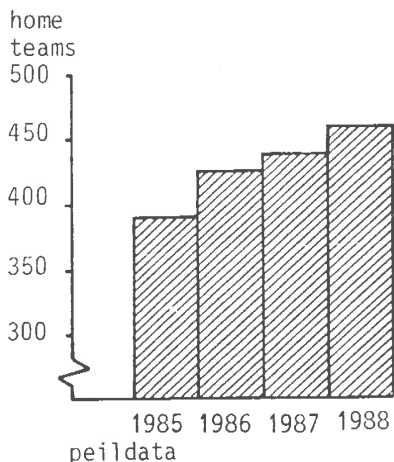

In de grafiek zien we dat het totaal aantal home-teams bij iedere peiling toeneemt. Het aantal teams stijgt gestaag, maar niet onstuimig. Op grond van vier peilingen kan gesproken worden van een rustig stijgende trend.

Figur 3.3.: Aantal home-teams per provincie 1985-1988

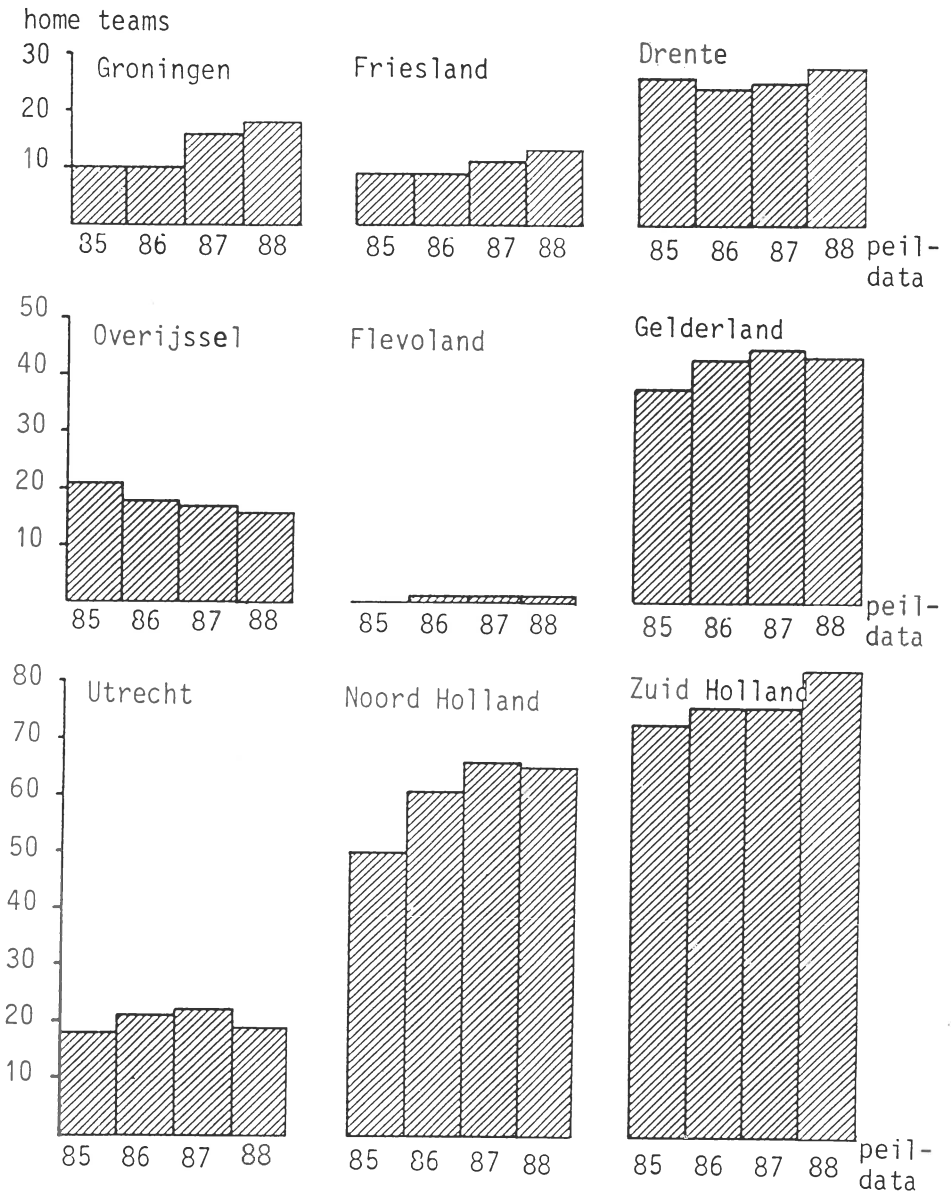

vervolg figuur 3.3

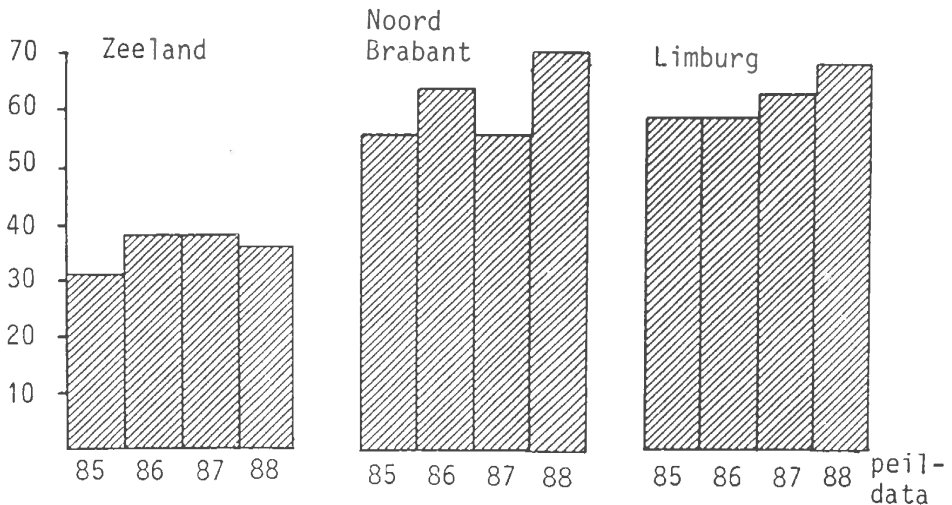

Tussen de provincies zijn er nogal verschillen. In de provincies Gelderland, Utrecht en Noord-Holland is met de laatste peiling de stijgende tendens niet voortgezet, voor het eerst is het aantal home-teams afgenomen. De ontwikkeling in Overijssel vertoont een dalende lijn, de afname in 1987 en 1988 omvatte slechts één team. In Noord-Brabant is er een onstabiele ontwikkeling. Na een sterke stijging en vervolgens een dito daling is het aantal home-teams in 1988 weer fors toegenomen. Binnen de teams zijn er veel migraties van pseudo home-team naar home-team en andersom. De forse stijging in 1988 kan vooral toegeschreven worden aan acht geïntensiveerde samenwerkingsverbanden in Eindhoven, die hierdoor tot de home-teams behoren.

Tot zover de beschrijving van de toe- en afname van het aantal home-teams. Nu gaan we in op de continuïteit van de home-teams. Van de teams die in 1985 in de registratie werden opgenomen gaan we na of ze nog voorkomen in de registratie van de volgende peildata.

Tabel 3.4.: Continuïteit van de in 1985 geregistreerde home-teams per provincie

Provincie	aantal home-teams in 1985	% resterend per		
		1986	1987*	1988*
Groningen	10	80	90	90
Friesland	9	89	89	78
Drente	26	81	77	85
Overijssel	21	67	62	48
Flevoland	-	nvt	nvt	nvt
Gelderland	38	71	68	61
Utrecht	18	94	94	83
Noord-Holland	50	92	92	86
Zuid-Holland	73	86	81	81
Zeeland	31	97	90	87
Noord-Brabant	56	88	71	79
Limburg	59	88	86	78
Nederland	391	86	81	78

\* Home-teams die na één of twee jaar 'afwezigheid' weer terug zijn tellen hier weer mee, zodat het percentage in het betreffende jaar hoger kan zijn dan dat in het voorgaande jaar.

Uit de laatste peiling, medio 1988, verdween slechts 3% van de home-teams uit 1985 die in 1987 nog als zodanig geregistreerd waren. Dit percentage is iets minder dan het percentage van de vorige peiling (5%) en ligt beduidend lager dan de uitstroom in 1986 (14%). We zien dus dat de uitstroom van het cohort van 1985 minder wordt naarmate het aantal peilingen toeneemt.

Het uitstroompercentage van 22 is als volgt opgebouwd: 9% van de klas van 1985 is echt opgeheven en 13% draait op een minder intensief niveau als pseudo home-team.

De continuïteit verschilt per provincie. In Groningen, Noord-Holland en Zeeland is de continuïteit groot, meer dan 85% van de teams uit 1985 functioneert nog. In Gelderland en vooral in Overijssel is het verloop over de vier peilingen gezien groot.

Figuur 3.4 laat de in- en uitstroom van home-teams over de vier peilingen nog eens zien.

Figuur 3.4.: In- en uitstroom home-teams 1985-1988

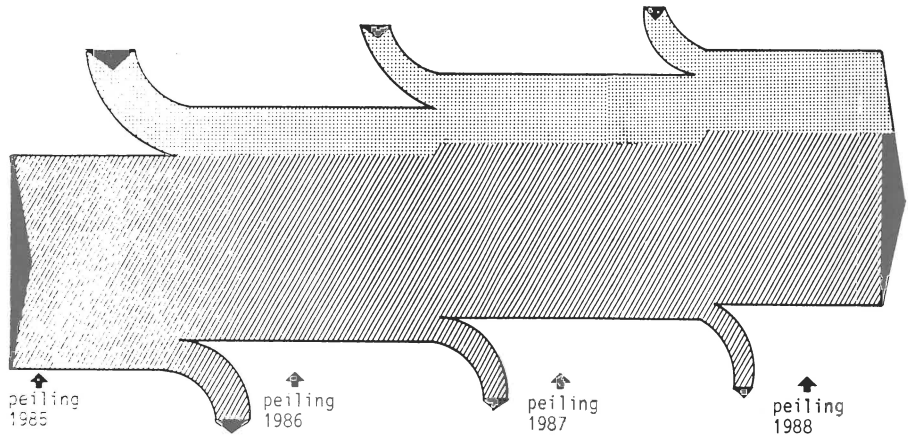

Het stroomdiagram begint links met de 391 home-teams uit de registratie van 1985. De pijlen bovenaan de grafiek geven de instroom weer, de pijlen onderaan de uitstroom.

Het zwarte gedeelte van de pijl rechts vormt het percentage home-teams uit de registratie van 1985 dat in 1988 nog als zodanig geregistreerd wordt (78% van de pijl geheel links). De stippellijn verspringt iets bij de tweede en derde instroom, omdat verscheidene teams van 1985 na een of twee jaar afwezigheid weer in de registratie als home-team zijn opgenomen.

## 4. HULPVERLENERS IN HOME-TEAMS EN PSEUDO HOME-TEAMS

### 4.1. Soorten hulpverlening

De disciplines huisartsgeneeskunde, wijkverpleegkunde en maatschappelijk werk maken per definitie deel uit van een home-team of pseudo home-team. Dat er naast deze drie kerndisciplines in veel gevallen tevens andere disciplines in een team voorkomen wordt getoond in tabel 4.1.

Tabel 4.1.: Aantal disciplines per home-team en per pseudo home-team

aantal disciplines	home-teams		pseudo h-t		totaal	
	aantal	%	aantal	%	aantal	%
3	43	9	13	7	56	9
4	185	41	58	30	243	37
5	125	27	51	27	176	27
6	65	14	36	19	101	16
7	28	6	15	8	43	6
8	8	2	9	4	17	3
9	4	1	4	2	8	1
10	2	-	2	1	4	1
11	1	-	1	1	2	-
12	-	-	1	1	1	-
Totaal	461	100	190	100	651	100

Verreweg de meeste samenwerkingsverbanden bestaan uit vier of vijf disciplines. Bekijken we de home-teams en pseudo home-teams afzonderlijk dan zien we dat dit voor beide groepen geldt. Toch is er enig verschil. Een pseudo home-team bestaat gemiddeld uit iets méér disciplines dan een home-team. Immers het aantal pseudo home-teams met vier disciplines is relatief gezien beduidend kleiner dan bij de home-teams (30% versus 41%) en het percentage teams met zes disciplines of meer is bij de pseudo home-teams 13% groter dan bij de home-teams.

In tabel 4.2 staat welke disciplines er naast huisartsgeneeskunde, wijkverpleegkunde en maatschappelijk werk vertegenwoordigd zijn in home-teams en pseudo home-teams.

Tabel 4.2.: Deelname van disciplines/instanties in home-teams en pseudo home-teams

soorten hulpverlening/ instanties	home-teams		pseudo h-t		totaal	
	aantal	%*	aantal	%*	aantal	%*
gezinsverzorging	368	80	164	86	532	82
ziekenverzorging	107	23	38	20	145	22
zielzorg	72	16	63	33	135	21
fysiotherapie	73	16	35	18	108	17
gem. sociale dienst	47	10	42	22	89	14
RIAGG	44	10	21	11	65	10
bejaardenwerk	32	7	16	8	48	7
politie	22	5	15	8	37	6
praktijkassistentie	17	4	1	1	18	3
cons.bureau alcohol en drugs	5	1	2	1	7	1
overige**	40	9	31	16	71	11

\* Percentage van respectievelijk alle home-teams (N=461), alle pseudo home-teams (N=190) en beide groepen te zamen (N=651).

\*\* Onder meer psychologen, verloskundigen, buurtwerkers, agogen.

In ruim viervijfde van de teams komt de discipline gezinsverzorging voor. In 22% van de samenwerkingsverbanden is de discipline ziekenverzorging aanwezig, gevolgd door zielzorg en fysiotherapie. De deelname per discipline in home-teams enerzijds en pseudo home-teams anderzijds verschilt in het algemeen niet zo sterk. Uitgezonderd de discipline zielzorg en bijstand maatschappelijk werk (gemeentelijke sociale dienst) die relatief gezien ruim tweemaal zo vaak voorkomen in pseudo home-teams als in home-teams. Ook de discipline gezinsverzorging neemt relatief meer deel aan pseudo home-teams (86%) dan aan home-teams (80%).

Vergelijken we de gegevens van de home-teams met de vorige peiling dan zien we een stijging van 5% (+ 39 teams) van het aantal teams waar de discipline gezinsverzorging aanwezig is. Het aantal home-teams met ziekenverzorging is gedaald met 4%. De gemeentelijke

sociale dienst komt 3% minder voor. Het aantal home-teams met zielzorg daalde voor het tweede achtereenvolgende jaar met 3%. Relateren we de deelname van disciplines in home-teams en pseudo home-teams aan de urbanisatiegraad van de vestigingsplaats van het team dan blijkt dat gezinsverzorging en ziekenverzorging relatief in geringe mate vertegenwoordigd zijn in home-teams in steden. Zielzorg maakt op het platteland en verstedelijkt platteland relatief vaak deel uit van een team. De deelname van de gemeentelijke sociale dienst is in home-teams en pseudo home-teams op het platteland erg hoog, voor de ambulante geestelijke gezondheidszorg (RIAGG) in pseudo home-teams geldt hetzelfde.

#### **4.2. Aantallen hulpverleners**

In deze paragraaf bespreken we achtereenvolgens het totaal aantal hulpverleners in home-teams en in pseudo home-teams, de spreiding van het aantal hulpverleners van de meest voorkomende disciplines per team en de grootte van de teams na sommering van alle deelnemers.

Uit tabel 4.3 (volgende pagina) kunnen we aflezen dat er 5621 hulpverleners werkzaam zijn in home-teams en pseudo home-teams tezamen. De drie kerndisciplines huisartsgeneeskunde, wijkverpleegkunde en maatschappelijk werk vormen tweederde van het totaal aantal. Met de vierde grote discipline, de gezinsverzorging, erbij geteld wordt dit 82% van het totaal.

Dit totaalbeeld geldt in grote lijnen voor de home-teams en de pseudo home-teams. Wel ligt het aandeel van de kerndisciplines ten opzichte van het totaal aantal hulpverleners bij de home-teams hoger (70%) dan bij de pseudo home-teams (63%). Dus in pseudo home-teams zijn relatief gezien meer hulpverleners van andere disciplines aanwezig. Met name het relatieve aantal zielzorgers, fysiotherapeuten en afgevaardigden van de gemeentelijke sociale dienst ligt hoger. Vergeleken met 1987 is het totaal aantal hulpverleners in home-teams toegenomen met 293, dit is 8,5%.



Tabel 4.3.: Totaal aantal hulpverleners per discipline in home-teams en pseudo home-teams

hulpverleners	home-teams		pseudo h-t		totaal	
	aantal	%	aantal	%	aantal	%
huisartsen	1047	28	485	26	1532	27
wijkverpleegkund.	975	27	444	23	1419	25
maatsch.werkers	557 (626)*	15	274 (292)*	14	831 (918)*	15
gezinsverzorgenden	554	15	280	15	834	15
fysiotherapeuten	119	3	89	5	208	4
ziekenverzorgenden	115	3	46	3	161	3
zielzorgers	110	3	117	6	227	4
gem.sociale dienst	52	1	52	3	104	2
RIAGG	52	1	28	1	80	1
bejaardenwerk	34	1	19	1	53	1
praktijkassistenten	26	1	18	1	44	1
politie	25	1	1	-	26	-
CAD	5	-	2	-	7	-
overigen	51	1	44	2	95	2
<b>totaal</b>	<b>3722 (3791)</b>	<b>100</b>	<b>1899 (1917)</b>	<b>100</b>	<b>5621 (5708)</b>	<b>100</b>

\* Het komt voor dat één maatschappelijk werkende tot twee of drie teams behoort. Vandaar dat er dubbeltellingen zijn. Tussen haakjes staat het aantal functies. Het andere getal is gecorrigeerd voor dubbeltellingen en betreft dus personen.

Opmerkelijk is bij de home-teams de stijging van het aantal huisartsen (+ 100), wijkverpleegkundigen (+ 80), gezinsverzorgenden (+ 62) en fysiotherapeuten (+ 23). Dit komt door de nieuwe home-teams die gemiddeld groter zijn dan de bestaande. Opvallend is eveneens de afname van het aantal zielzorgers (- 21), gemeentelijke sociale dienst (- 10), RIAGG (- 10) en ziekenverzorgenden (- 9).

In de volgende tabellen staat het aantal hulpverleners van de meest voorkomende discipline per home-team en per pseudo home-team.

Tabel 4.4.: Aantal huisartsen per home-team en pseudo home-team

aantal huisartsen	home-team		pseudo h-t	
	aantal	%	aantal	%
1	113	25	70	37
2	203	44	43	23
3	84	18	31	16
meer dan 3	61	13	46	24
<b>totaal</b>	<b>461</b>	<b>100</b>	<b>190</b>	<b>100</b>

Tabel 4.5.: Aantal wijkverpleegkundigen per home-team en pseudo home-team

aantal wijkverpleegkundigen	home-team		pseudo h-t	
	aantal	%	aantal	%
1	163	35	79	42
2	164	36	49	26
3	76	17	24	13
meer dan 3	58	12	38	19
<b>totaal</b>	<b>461</b>	<b>100</b>	<b>190</b>	<b>100</b>

Tabel 4.6.: Aantal maatschappelijk werkenden per home-team en per pseudo home-team

aantal maatschappelijk werkenden	home-team		pseudo h-t	
	aantal*	%	aantal*	%
1	318	69	112	59
2	128	28	63	33
3	10	2	8	4
meer dan 3	5	1	7	4
<b>totaal</b>	<b>461</b>	<b>100</b>	<b>190</b>	<b>100</b>

\* Er is geen rekening gehouden met dubbeltellingen

Tabel 4.7.: Aantal gezinsverzorgenden per home-team en per pseudo home-team

aantal gezins- verzorgenden	home-team		pseudo h-t	
	aantal	%	aantal	%
1	210	57	78	48
2	135	37	65	40
3	18	5	15	9
meer dan 3	5	1	6	3
totaal	368	100	164	100

Is bij de home-teams de categorie met twee huisartsen het grootst, zo is bij de pseudo home-teams de groep met één huisarts het grootst. Tevens zijn er relatief veel meer pseudo home-teams met meer dan drie huisartsen.

In de meeste home-teams zijn één of twee wijkverpleegkundigen vertegenwoordigd, in 42% van de pseudo home-teams maakt één wijkverpleegkundige deel uit van het team. Ook bij de discipline wijkverpleegkunde is het relatieve aantal teams met meer dan drie wijkverpleegkundigen groter bij de pseudo home-teams dan bij de home-teams. Zowel voor de home-teams als voor de pseudo home-teams geldt dat bij de meeste teams één maatschappelijk werkende betrokken is. Ook alle overige disciplines, zoals gezinsverzorging, fysiotherapie, zielzorg en ziekenverzorging, worden waar aanwezig in de meeste gevallen vertegenwoordigd door één hulpverlener per discipline per team.

In bijlage 4 staat de personele bezetting per home-team en in bijlage 5 de personele bezetting per pseudo home-team,

De figuren 4.1 en 4.2 tonen het aantal home-teams en pseudo home-teams naar grootte.

Figuur 4.1.: Home-teams naar grootte

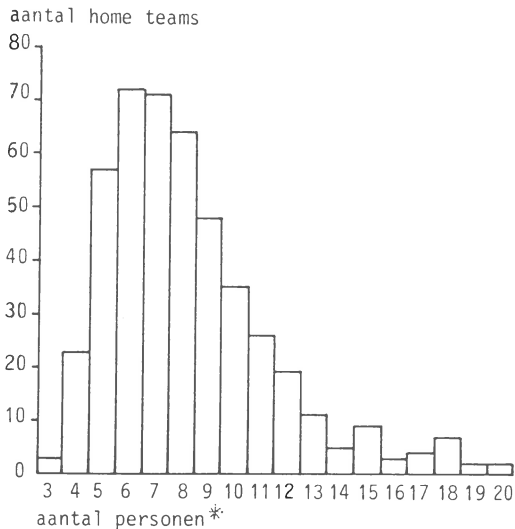

\* Een home-team bestaat per definitie uit niet meer dan 20 personen.

Figuur 4.2.: Pseudo home-teams naar grootte

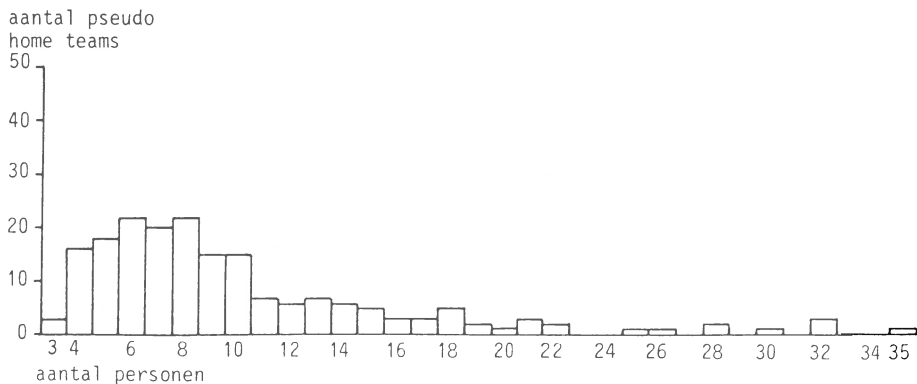

Voor beide samenwerkingsverbanden geldt dat teams met zes, zeven of acht personen het meest voorkomen: bij de home-teams omvat deze groep 45% van het totaal aantal, bij de pseudo home-teams 34%. Zowel bij de home-teams als bij de pseudo home-teams zijn er drie teams

die uit het laagst mogelijk aantal hulpverleners van drie bestaan. Negentien procent van de home-teams bestaat uit meer dan tien personen (en maximaal twintig). Ruim éénderde van de pseudo home-teams bestaat uit meer dan tien personen: 24% heeft tussen de tien en twintig deelnemers en 12% meer dan twintig. Gemiddeld zijn er 8,2 personen betrokken bij een home-team en 10,1 bij een pseudo home-team.

Uit de vergelijking van de soorten hulpverlening en aantallen hulpverleners in home-teams enerzijds en pseudo home-teams anderzijds is gebleken dat pseudo home-teams wat groter en breder zijn samengesteld. Waarschijnlijk behoren tot deze groep meer teams die het karakter hebben van een functionarissenoverleg. Het overleg is iets minder strikt gericht op gezondheidszorg.

### **4.3. Spreiding van hulpverleners**

Het aantal huisartsen, wijkverpleegkundigen en maatschappelijk werkers in home-teams en pseudo home-teams vergelijken we met het totaal aantal hulpverleners per discipline (zie tabel 4.8 volgende pagina).

Het vermelde percentage in de middelste kolom is het percentage hulpverleners dat in een home-team of een pseudo home-team werkt van het totaal aantal.

Van het totaal aantal maatschappelijk werkers is eenderde werkzaam in home-teams of pseudo home-teams. Dit is meer dan het relatieve aantal huisartsen (23,1%) en wijkverpleegkundigen (20,1%) in beide samenwerkingsverbanden.

Het percentage van huisartsen, wijkverpleegkundigen en maatschappelijk werkers dat deel uitmaakt van home-teams en pseudo home-teams ligt in Drente, Limburg en vooral in Zeeland ver boven het gemiddelde. In Zeeland werkt 55,8% van alle huisartsen, de helft van de wijkverpleegkundigen en viervijfde van de maatschappelijk werkers in home-teams of pseudo home-teams.

Wat betreft de huisartsen kan dit toegeschreven worden aan de deelname aan home-teams. Het aandeel van maatschappelijk werkers ligt alleen in Zeeland ver boven het gemiddelde, het relatief hoge aantal in Drente en Limburg kan volledig toegeschreven worden aan de samenwerking in home-teams.

Tabel 4.8.: Aantal huisartsen, wijkverpleegkundigen en maatschappelijk werkenden per provincie in home-teams en pseudo home-teams en totaal

provincie	huisartsen			wijkverpleegkundigen			maatschappelijk werkenden		
	aan-tal	%	totaal* (100%)	aan-tal	%	totaal** (100%)	aan-tal***	%	totaal**** (100%)
Groningen	53	21,1	251	48	14,8	325	25	26,9	93
Friesland	37	13,6	273	42	16,1	261	29	31,9	91
Drente	78	39,4	198	64	26,8	239	37	52,1	71
Overijssel	86	20,5	420	89	15,1	589	39	20,7	188
Gelderland	198	24,9	793	178	19,2	925	109	33,9	322
Flevoland	7	7,4	94	11	11,7	94	2	6,5	31
Utrecht	82	18,5	444	71	12,8	555	41	20,5	200
Noord-Holland	170	14,9	1137	136	12,9	1057	92	25,4	362
Zuid-Holland	258	18,3	1412	234	16,2	1446	131	29,7	441
Zeeland	91	55,8	163	87	49,7	175	54	83,1	65
Noord-Brabant	277	29,5	938	257	28,6	900	155	40,1	387
Limburg	195	39,2	498	202	42,2	479	116	52,5	221
Nederland	1532	23,1	6621	1419	20,1	7045	831	33,6	2472

\* Bron: Registratie van beroepen in de eerstelijnsgezondheidszorg NIVEL. Inclusief assistent-huisartsen.

\*\* Bronnen: CBS Maandbericht Gezondheid 1989/2 en mondelinge informatie van het CBS, kruisorganisatie Emmeloord, kruisorganisaties Flevoland en Stichting EVA.

\*\*\* Het aantal is gecorrigeerd voor dubbeltellingen, het omvat het aantal personen, het aantal mw-functies is groter.

\*\*\*\* Bron: JOINT; AMW in beeld 1987 ('s-Hertogenbosch 1988).

Uit de tabel blijkt dat alle kerndisciplines in zeer geringe mate vertegenwoordigd zijn in home-teams en pseudo home-teams in de provincie Flevoland. Dit komt door de concentratie van de eerste lijn in gezondheidscentra.

Verder zien we dat het aandeel van huisartsen in multidisciplinaire samenwerkingsverbanden in Friesland en Noord-Holland beneden het gemiddelde ligt. In Noord-Holland geldt dit alleen voor pseudo home-teams.

Uit het totaalbeeld voor wijkverpleegkundigen blijkt een relatief gering aantal wijkverpleegkundigen dat vertegenwoordigd is in een van beide samenwerkingsverbanden in de provincie Utrecht en Noord-Holland. In Utrecht kan dit toegeschreven worden aan de geringe betrokkenheid bij home-teams en in Noord-Holland aan de pseudo home-teams. De relatief geringe vertegenwoordiging van maatschappelijk

werkenden in Overijssel kan toegeschreven worden aan het lage percentage maatschappelijk werkenden dat voorkomt in home-teams.

De figuren 4.3, 4.4 en 4.5 (zie pagina 26, 27, en 28) tonen de percentages huisartsen, wijkverpleegkundigen en maatschappelijk werkenden in home-teams van het totaal aantal. In figuur 4.3 is Nederland ingedeeld in districten van Plaatselijke Huisartsen Verenigingen (PHV's), dus kleinere gebieden dan de provincies. Dit is mogelijk omdat er wat betreft de huisartsen meer informatie voorhanden is.

Figuur 4.3.: Relatief aantal huisartsen in home-teams per PHV-district

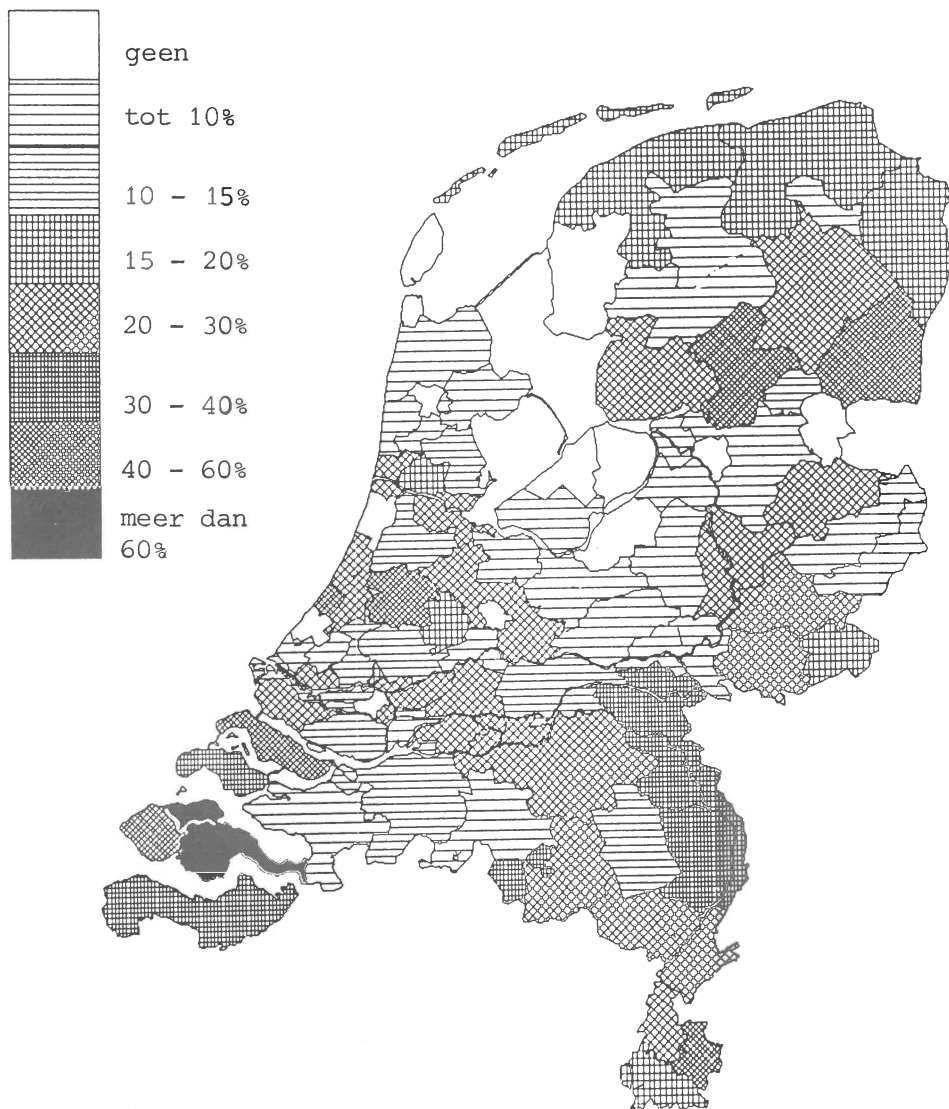



Figuur 4.4.: Relatief aantal wijkverpleegkundigen in home-teams per provincie

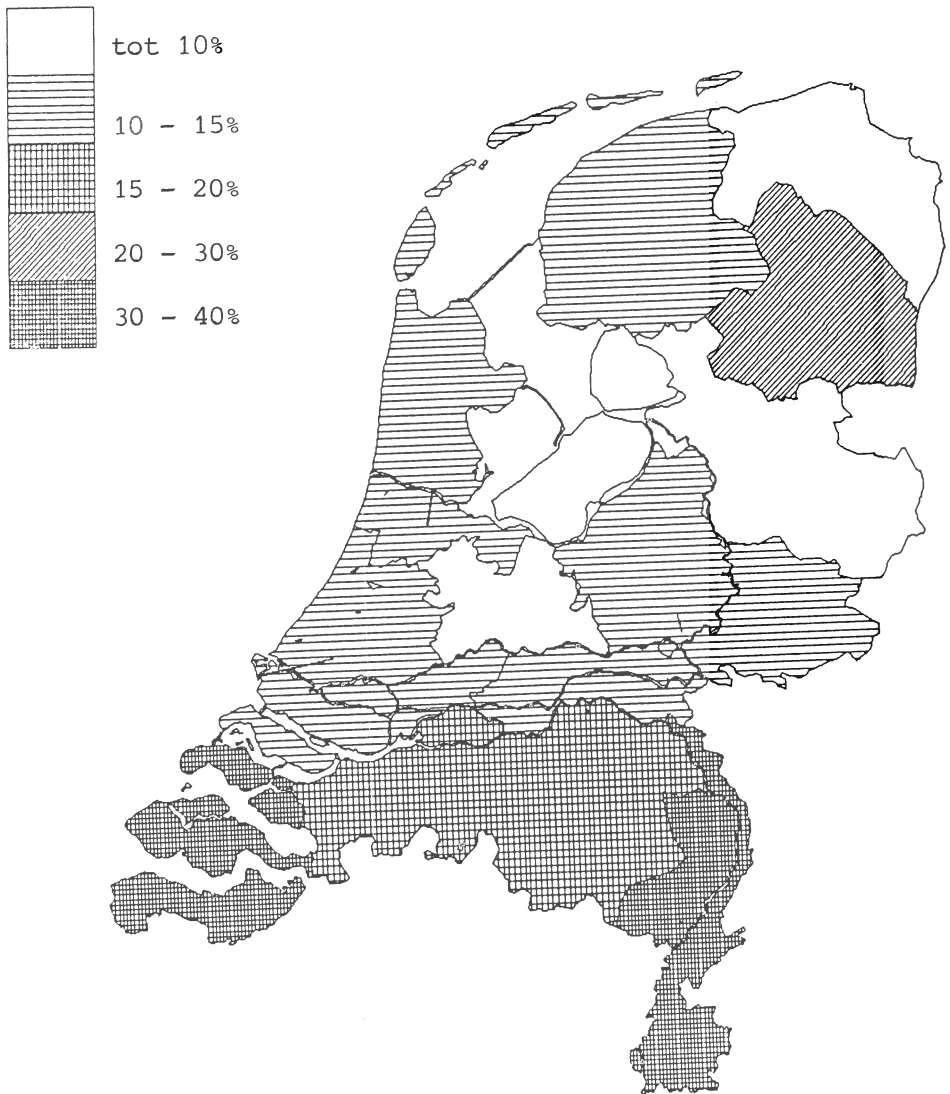

Figuur 4.5.: Relatief aantal maatschappelijk werkenden in home-teams per provincie

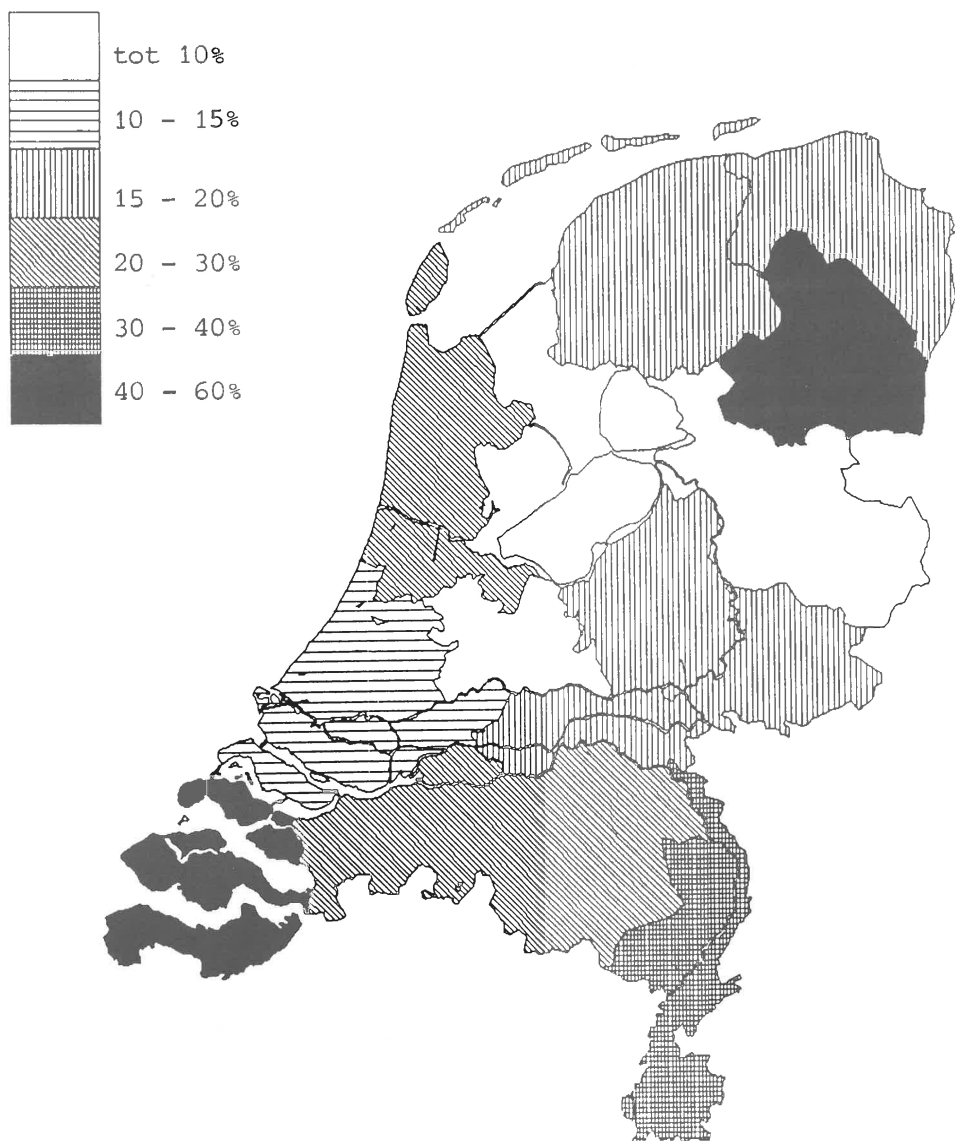

#### 4.4. Leeftijdsopbouw en verdeling naar geslacht van de huisartsen

De leeftijdsopbouw van huisartsen in home-teams en pseudo home-teams wordt vergeleken met de rest van de huisartsenpopulatie. De leeftijdsopbouw van beide groepen staat weergegeven in tabel 4.9 en figuur 4.6 (pagina 30).

Tabel 4.9.: Leeftijdsopbouw van huisartsen in home-teams en pseudo home-teams te zamen en overige huisartsen

Leeftijd	huisartsen in home-teams en pseudo h-t		overige huis- artsen*	
	aantal	%	aantal	%
tot 30 jaar	5	-	76	2
30-34	211	14	661	13
35-39	441	30	1348	26
40-44	349	23	1256	24
45-49	186	12	552	11
50-54	106	7	360	7
55-59	91	6	371	7
60-64	99	7	396	8
65 jaar en ouder	11	1	102	2
totaal	1499**	100	5122	100

\* Bron: Registratie van beroepen in de eerstelijnsgezondheidszorg, NIVEL. Inclusief assistent-huisartsen.

\*\* Het totaal aantal huisartsen in home-teams en pseudo home-teams bedraagt 1532. Van 33 huisartsen ontbreken de namen en dus ook andere gegevens.

Figuur 4.6.: Leeftijdsofbouw van huisartsen in home-teams en pseudo home-teams te zamen en overige huisartsen

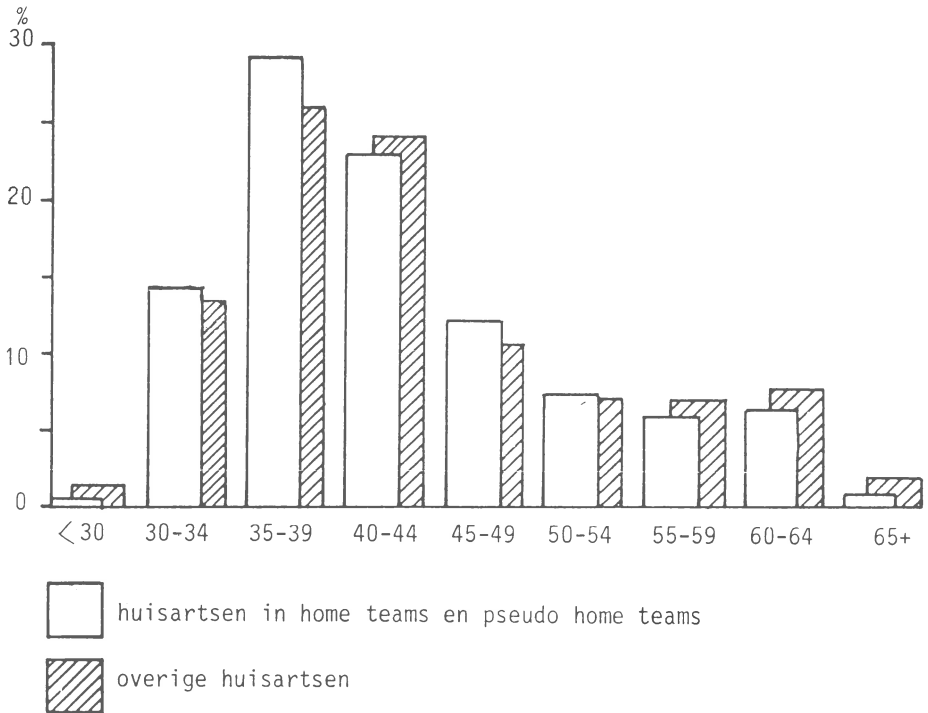

Er is weinig verschil tussen de leeftijdsopbouw van huisartsen in de beide samenwerkingsverbanden en de overige huisartsen. De leeftijdsopbouw van huisartsen in home-teams en in pseudo home-teams komt nagenoeg overeen.

In tabel 4.10 staat de verdeling naar geslacht van huisartsen in home-teams en pseudo home-teams te zamen en de overige huisartsen. In home-teams en pseudo home-teams werken relatief gezien meer mannen vergeleken met de groep overige huisartsen. Dit kan toegeschreven worden aan het feit dat vrouwelijke huisartsen zich vooral in steden gevestigd hebben. Home-teams en pseudo home-teams komen hier relatief gezien minder voor. Het verschil met de overige huisartsen is bij de pseudo home-teams groter dan bij de home-teams: in pseudo home-teams werken 6,3% meer mannen, in home-teams is dit 3,4%.

Tabel 4.10.: Verdeling naar geslacht van huisartsen in home-teams en pseudo home-teams te zamen en overige huisartsen

Geslacht	huisartsen in home-teams en pseudo h-t		overige huis- artsen*	
	aantal	%	aantal	%
man	1357	90,5	4387	85,7
vrouw	142	9,5	735	14,3
totaal	1499	100,0	5122	100,0

\* Bron: Registratie van beroepen in de eerstelijnsgezondheidszorg NIVEL. Inclusief assistent-huisartsen.

## 5. VERGADERFREQUENTIE EN WERKRELATIE

Tot de vaste vragen in de enquête behoort een vraag over de vergaderfrequentie van het samenwerkingsverband.

In de enquête van medio 1988 is een extra vraag opgenomen over de intensiteit van de onderlinge werkrelatie tussen de kerndisciplines. Allereerst komt de vergaderfrequentie aan de orde, dan de werkrelatie en vervolgens gaan we na of de vergaderfrequentie en de intensiteit van de werkrelatie met elkaar samenhangen.

Tabel 5.1.: Vergaderfrequentie home-teams

frequentie	home-teams		deelteams	
	aantal	%	aantal	%
wekelijks	47	10	3	21
eens per twee weken	98	21	4	29
eens per drie weken	19	4	1	7
eens per vier weken/maandelijks*	297	65	6	43
Totaal	461	100	14	100

\* Per definitie vergadert een home-team minstens eens per maand.

Uit tabel 5.1 valt af te lezen dat verreweg de meeste home-teams, bijna tweederde deel, een per keer per vier weken/maandelijks vergaderen. Eén kwart pleegt eens per twee/drie weken overleg en een-tiende deel elke week.

Tevens wordt er in elke peiling gevraagd of een deel van de hulpverleners die deel uitmaken van het home-team (waaronder tenminste de drie kerndisciplines) een kern- of deelteam vormt, waarin ander-soortig overleg plaatsvindt dan in het grote team.

Ook van de kernteams komt het grootste aantal eens per vier weken/maandelijks bij elkaar. Van de overigen vergaderen er drie wekelijks, vier eens per twee weken en één eens per drie weken.

Tabel 5.2.: Vergaderfrequentie pseudo home-teams

frequentie	pseudo home-teams	
	aantal	%
wekelijks	4	2
eens per twee/drie weken	9	5
eens per vier weken/maandelijks	43	23
eens per zes weken	79	41
eens per twee/drie maanden*	55	28
Totaal	190	100

\* Per definitie vergadert een pseudo home-team minstens eens per drie maanden.

Uit tabel 5.2 blijkt dat de te geringe vergaderfrequentie de meest voorkomende aanleiding is om een team geen home-team maar pseudo home-team te noemen. Immers 134 teams (70%) vergaderen minder vaak dan maandelijks, maar tenminste driemaandelijks. De groep pseudo home-teams die eens per zes weken overleg heeft is het grootst: 79 teams. Deze categorie wordt gevolgd door 28% en 23% van de teams die een periode van respectievelijk twee/drie maanden en vier weken/één maand tussen de bijeenkomsten hebben.

Uit de antwoorden op de vraag in **welke mate** de bijeenkomsten door de huisarts(en), wijkverpleegkundige(n) en maatschappelijk werkende(n) bezocht worden blijkt dat in home-teams meer dan 95% en in pseudo home-teams meer dan 89% bij de vergaderingen aanwezig is.

Er zijn 25 teams waarvan één van de kerndisciplines slechts nu en dan de vergaderingen bijwoont. Dit is gezien de criteria een reden om deze samenwerkingsverbanden pseudo home-team te noemen.

Een extra vraag is gewijd aan de intensiteit van de onderlinge werkrelatie tussen de kerndisciplines. In de enquête zijn vier typeringen van werkrelaties aangegeven, die als volgt luiden:

- U werkt onafhankelijk van elkaar zonder wederzijdse communicatie, hooguit via derden (bijvoorbeeld de patiënt);
- de communicatie beperkt zich tot korte contacten, die een minimum aan informatie bevatten;

- er is vrij regelmatig contact en er zijn consultaties en verwijzingen;
- er is in de regel voortdurend contact over gemeenschappelijke patiënten; op onderdelen is er gezamenlijke aanpak.

De volgende tabel toont de werkrelatie tussen huisarts(en), wijkverpleegkundige(n) en maatschappelijk werkende(n) in home-teams en pseudo home-teams.

Tabel 5.3.: De werkrelatie tussen de kerndisciplines

werkrelatie	home-teams		pseudo home-teams	
	aantal	%	aantal	%
onafhankelijk	1	-	2	1
korte contacten	33	7	35	19
regelmatig contact	273	60	122	65
voortdurend contact	151	33	28	15
Totaal	458*	100	187*	100

\* Van drie home-teams en drie pseudo home-teams ontbreken de gegevens.

Zowel bij de home-teams als bij de pseudo home-teams is de categorie teams het grootst waarbij er tussen de drie kerndisciplines vrij regelmatig contact is, met consultaties en verwijzingen. Over het geheel gezien is de samenwerking binnen home-teams iets intensiever; éénderde van de home-teams geeft aan dat er in de regel voortdurend contact is over gemeenschappelijke patiënten, bij de pseudo home-teams is dit 15%. Een onderlinge werkrelatie, die van dien aard is dat er onafhankelijk van elkaar gewerkt wordt zonder wederzijdse communicatie, komt zowel bij home-teams als bij de pseudo home-teams bijna niet voor.

In de volgende kruistabel staat de vergaderfrequentie gerelateerd aan de intensiteit van de werkrelatie, voor home-teams en pseudo home-teams te zamen.



Tabel 5.4.: Samenhang vergaderfrequentie en werkrelatie

vergader- frequentie	werkrelatie			Totaal*
	kort contact	regelmatig contact	voortdurend contact	
minstens eens per drie weken	5 (3 %)	89 (51%)	82 (46%)	176
eens per vier weken/maandelijks	38 (11%)	217 (64%)	83 (25%)	338
minder dan eens per vijf weken	28 (21%)	89 (68%)	14 (11%)	131

\* Van 6 teams ontbreken de gegevens

Er is een redelijk verband tussen de vergaderfrequentie en de intensiteit van de werkrelatie. Echter ook bij ruim tweederde van de teams met een lage vergaderfrequentie is er tussen de kerndisciplines vrij regelmatig contact en zijn er consultaties en verwijzingen.

## 6. PATIËNTGEBONDEN OVERLEG EN ANDERE TEAMACTIVITEITEN

In dit hoofdstuk wordt beschreven wat er in bijeenkomsten aan de orde komt en in welke mate. In de enquête wordt jaarlijks gevraagd naar de mate van **multidisciplinair** direct patiëntgebonden overleg. In de laatste enquête zijn als extra vragen toegevoegd of er (ook) sprake is van **bilateraal** overleg en of er in het team naast multidisciplinair patiëntenoverleg nog andere activiteiten zijn, zoals preventieve activiteiten, nascholing en dergelijke.

Tabel 6.1 toont de mate waarin het overleg gericht is op directe hulpverlening aan individuele patiënten, voor home-teams en pseudo home-teams.

Tabel 6.1.: Multidisciplinair patiëntgebonden overleg

frequentie	home-teams		pseudo home-teams	
	aantal	%	aantal	%
af en toe	66	14	26	19
regelmatig	81	18	27	20
vaak/altijd	314	68	82	61
Totaal	461	100	135	100

Er is weinig verschil tussen de mate van multidisciplinair patiëntgebonden overleg van home-teams en pseudo home-teams. Bij de home-teams is het aantal dat vaak/altijd patiëntgebonden overleg heeft relatief gezien groter dan bij de pseudo home-teams.

Er zijn 55 samenwerkingsverbanden die zelden of nooit patiëntgebonden overleg hebben, deze teams behoren per definitie tot de pseudo home-teams.

Tabel 6.2.: Bilateraal patiëntgebonden overleg

bilateraal patiëntgebonden overleg	home-teams		pseudo home-teams	
	aantal*	%	aantal*	%
wel bilateraal patiëntgebonden overleg	286	75	107	69
geen bilateraal patiëntgebonden overleg	97	25	47	31
	383	100	154	100

\* Van 78 home-teams en 36 pseudo home-teams ontbreken de gegevens.

Bij driekwart van de home-teams is er naast het teamoverleg sprake van bilateraal patiëntgebonden overleg. Bij pseudo home-teams komt bilateraal patiëntenoverleg iets minder voor, maar toch nog in 69%.

Meer dan de helft van de home-teams (58%) en pseudo home-teams (61%) heeft geen activiteiten naast het reguliere overleg. Tabel 6.3 toont welke andere activiteiten de resterende home-teams en pseudo home-teams ontplooiën.

Tabel 6.3.: Aard en vóórkomen van andere activiteiten

aard	home-teams		pseudo home-teams	
	aantal	%*	aantal	%*
algemeen overleg	91	47	13	18
GVO	47	24	15	20
projecten voor ouderen	32	16	2	3
bij- of nascholing	22	11	2	3
themabesprekingen	21	11	37	50
procesbegeleiding	2	1	-	-
overig	25	13	13	18

\* Percentage van het totaal aantal teams dat andere activiteiten ontplooit. Er zijn teams die meerdere activiteiten hebben, vandaar dat het totaal meer dan 100% bedraagt.

Bijna de helft van de home-teams (47%) die naast multidisciplinair patiëntenoverleg ook tijd aan andere activiteiten besteden, doet dan aan algemeen overleg.

Nagenoeg een kwart van de home-teams schenkt aandacht aan gezondheidsvoorlichting en opvoeding. Ruim ééntiende deel van de home-teams heeft enige vorm van bij- of nascholing en bij eenzelfde deel vinden themabesprekingen plaats.

Van de pseudo home-teams die (ook) andere activiteiten ontplooiën wijdt de helft van de teams het overleg aan themabesprekingen. Themabesprekingen komen in absolute en relatieve zin meer voor bij pseudo home-teams dan bij home-teams. Bij de pseudo home-teams komen na de themabesprekingen GVO-activiteiten en algemeen overleg relatief veel voor.

Het participeren in projecten voor ouderen en bij- of nascholen komt nauwelijks voor bij pseudo home-teams.

## 7. DE WERKGEBIEDEN VAN DE DRIE KERNDISCIPLINES

De omvang van het werkgebied van hulpverleners, dat wil zeggen het gebied waar hun patiënten of cliënten woonachtig zijn, is van invloed op de efficiency waarmee zij kunnen werken. Blijft het werkgebied bijvoorbeeld beperkt tot een wijk of een betrekkelijk kleine plaats dan hoeven hulpverleners en gebruikers minder te reizen om elkaar te bereiken.

Maar ook voor samenwerking tussen verschillende soorten hulpverleners vormt de situering van de werkgebieden een belangrijke conditie. Als werkgebieden onvoldoende gemeenschappelijk zijn, ontbreekt eenvoudig de basis voor samenwerking. Ook de omvang van het werkgebied speelt een rol. Hoe groter dat is (in aantal inwoners uitgedrukt) hoe groter het aantal andere hulpverleners waarmee men (potentieel) te maken heeft. En dat is weer van invloed op de mogelijkheden voor samenwerking.

In verschillende nota's is door de overheid de wens tot beter overeenstemmende werkgebieden van de eerstelijnsdisciplines benadrukt. In de Nota Eerstelijnszorg wordt daarbij gesproken van afstemming binnen werkgebieden van 30.000 inwoners (WVC, 1983). In de Nota 2000 gaat het om gebieden van 10.000 à 20.000 inwoners (WVC, 1986). Voorlopig lijkt zelfs het doel van de eerstgenoemde Nota nog verre van verwezenlijkt.

Een belangrijke oorzaak van niet op elkaar aansluitende werkgebieden vormt de vrije artsenkeus, waardoor het patiëntenbestand van een huisarts, vooral in verstedelijkte gebieden, over een groot gebied verspreid woont; of anders gezegd dat er in een bepaalde wijk veel huisartsen komen. Wijkverpleegkundigen en maatschappelijk werkenden hebben wel duidelijke geografisch begrensde gebieden, al zijn deze niet gelijk aan elkaar. Zij werken in principe voor de hele bevolking van dat gebied, terwijl de huisarts alleen voor de bij hem of haar ingeschreven patiënten werkt.

**In dit hoofdstuk** willen wij een beeld geven van de werkgebieden van huisartsen, wijkverpleging en maatschappelijk werk. Daarbij kijken wij eerst naar de **werkgebieden** van de huisartsen: wonen hun patiënten in geografisch begrensde gebieden van ten hoogste 30.000 inwoners (bijvoorbeeld een stadswijk of een niet te grote plaats), of hebben ze zogeheten 'sterpraktijken' waarbij de patiëntenpopulatie

verspreid woont over een groter, of niet duidelijk geografisch begrensd gebied (bijvoorbeeld een hele stad). Vervolgens gaan wij naar wijkverpleging en maatschappelijk werk; daarbij kennen wij naast begrensde of onbegrensde werkgebieden nog twee andere varianten, **praktijkgebonden** en **wijkpraktijkgebonden** populaties. Bij praktijkgebonden werken richt men zich terwille van de samenwerking uitsluitend op de bij de huisartsen van het team ingeschreven patiënten, waar die ook wonen; daarmee wordt afgezien van de gebruikelijke territoriale indelingen die deze disciplines kennen. Wijkpraktijkgebonden werken is een tussenvorm waarbij men wel werkt in een gebied van beperkte omvang (kleiner dan dat van de huisartsen) maar daarbinnen uitsluitend voor patiënten van huisartsen van het eigen team. Collega-wijkverpleegkundigen die ook in die wijk werken nemen dan eventueel deel aan teams met andere huisartsen die ook in die wijk patiënten hebben. Op deze manier hebben hulpverleners zonder hun territoriale werkwijze op te geven toch slechts met een beperkt aantal hulpverleners van andere disciplines te maken.

In het tweede gedeelte van dit hoofdstuk laten we zien wat de relatie is tussen het al dan niet wijkgebonden werken van de disciplines onderling.

We besluiten met een overzicht van de afstemming van werkgebieden of doelpopulaties per team.

Voor meer gedetailleerde informatie betreffende deze materie verwijzen we naar publikaties van De Bakker (1988), Boerma en Groenewegen (1985) en S<sub>1</sub>-project (1984).

### **7.1. Wijkgebonden, praktijkgebonden en wijk/praktijkgebonden werken**

De aard en omvang van de werkgebieden zijn vastgesteld per discipline in een team. Het gaat daarbij dus om het gezamenlijke werkgebied van hulpverleners van de betreffende disciplines.

In welke mate huisartsen, wijkverpleging en maatschappelijk werk binnen gebieden van ten hoogste 30.000 inwoners werken en in hoeverre beide laatstgenoemde disciplines praktijkgebonden of wijkpraktijkgebonden werken wordt getoond in tabel 7.1 (home-teams) en tabel 7.2 (pseudo home-teams).

Door huisartsen, wijkverpleging en maatschappelijk werk in home-teams en pseudo home-teams wordt in verreweg de meeste gevallen binnen beperkte gebieden werkt; in pseudo home-teams nog meer dan in home-teams.

Tabel 7.1.: Geografische begrenzing van werkgebieden van huisartsen, wijkverpleging en maatschappelijk werk in home-teams

werkgebied	huisartsen home-teams		wijkverpleging home-teams		maatschappe- lijk werk home-teams	
	aantal	%	aantal	%	aantal	%
begrensd	393	85	404	88	380	82
onbegrensd	68	15	12	2	50	11
praktijkgebonden	nvt	-	29	6	28	6
wijkpraktijkgebonden	nvt	-	16	4	3	1
totaal	461	100	461	100	461	100

Tabel 7.2.: Geografische begrenzing van werkgebieden van huisartsen, wijkverpleging en maatschappelijk werk in pseudo home-teams

werkgebied	huisartsen pseudo h-t		wijkverpleging pseudo h-t		maatschappe- lijk werk pseudo h-t	
	aantal	%	aantal	%	aantal	%
begrensd	166	87	185	97	176	93
onbegrensd	24	13	4	2	12	6
praktijkgebonden	nvt	-	-	-	2	1
wijkpraktijkgebonden	nvt	-	1	1	-	-
totaal	190	100	190	100	190	100

Onbegrensd werken door de huisarts (sterpraktijken) komt weinig voor doordat home-teams en pseudo home-teams voornamelijk op het platte-land functioneren, waar de afstemming 'van nature' al goed is. Wat de afstemming betreft hoeft er dus niet zoveel ge(re)organiseerd te worden.

De wijkverpleging heeft zich in 10% van de home-teams en het maatschappelijk werk in 7% van de home-teams aangepast aan de spreiding

van de praktijkpopulatie van de huisarts door praktijkgebonden of wijkpraktijkgebonden te werken. Bij de pseudo home-teams komt deze aanpassing bijna niet voor.

De bereidheid om de werkwijze te veranderen en de patiëntenpopulatie van de huisartsen te volgen is er niet groter op geworden.

Tabel 7.3.: Werkgebieden van huisartsen, wijkverpleging en maatschappelijk werk naar urbanisatiegraad van de vestigingsplaats van het team

discipline		platteland		verstedelijkt platteland*		steden	
		aantal	%	aantal	%	aantal	%
huis- artsen	begrensd	131	93	285	93	143	70
	onbegrensd	10	7	21	7	61	30
	totaal	141	100	306	100	204	100
wijkver- pleging	begrensd	130	92	285	93	174	85
	onbegrensd	1	1	7	2	8	4
	praktijk- gebonden	7	5	10	3	12	6
	wijkpraktijk- gebonden	3	2	4	2	10	5
	totaal	141	100	306	100	204	100
maat- schappe- lijk werk	begrensd	131	93	282	92	143	70
	onbegrensd	9	6	15	5	38	19
	praktijk- gebonden	1	1	8	3	21	10
	wijkpraktijk- gebonden	-	-	1	-	2	1
	totaal	141	100	306	100	204	100

\* Inclusief forensengemeenten

In tabel 7.3 zien we in hoeverre de begrenzing van de werkgebieden in landelijke gebieden verschilt van die in kleinere en grotere steden.



Alle disciplines werken in steden veel minder binnen gebieden van beperkte omvang (wijken bijvoorbeeld) dan op het platteland en verstedelijkt platteland. Ook ligt het voor de hand dat het praktijkgebonden en wijkpraktijkgebonden werken door wijkverpleging en maatschappelijk werk (bijna uitsluitend in home-teams) het meest voorkomt in de steden. Wat de pseudo home-teams betreft zien we in de steden een relatief hoog percentage teams waar het werkgebied van de disciplines 'onbegrensd' is, dus waar de patiënten verspreid wonen over een groot gebied (qua aantal inwoners).

## 7.2. De afstemming tussen disciplines

Tabel 7.4 (zie volgende pagina) is een boomdiagram dat de relatie toont tussen de gebiedsindeling van de huisartsen en de werkwijze van wijkverpleging en maatschappelijk werk, voor home-teams en pseudo home-teams te zamen.

Waar de huisartsen in een begrensd gebied werken geldt dit voor het overgrote deel ook voor wijkverpleging (92%) en maatschappelijk werk (90%). Waar het werkgebied van de huisarts(en) meer dan 30.000 inwoners telt, dus 'onbegrensd', wordt door de wijkverpleging en maatschappelijk werk relatief minder begrensd gewerkt, respectievelijk 79% en 55%. In deze gevallen, waar de huisarts onbegrensd werkt, komt het relatief gezien méér voor dat wijkverpleging en maatschappelijk werk zich organisatorisch aanpassen door praktijkgebonden of wijkpraktijkgebonden te werken (respectievelijk 11% en 10% tegenover 7% en 4% in teams waar huisartsen begrensd werken) (maatschappelijk werk-percentages niet in de tabel). Ook zien we in teams waar de huisarts onbegrensd werkt relatief meer teams waar ook het werkgebied van wijkverpleging en maatschappelijk werk onbegrensd is.

In het boomdiagram is geen rekening gehouden met de omvang van de werkgebieden. Disciplines kunnen alle begrensd werken zonder dat de grenzen van de werkgebieden precies samenvallen. Uit tabel 7.5 kunnen we opmaken hoe het met de onderlinge afstemming van de werkgebieden is gesteld (voor het gemak spreken we steeds van werkgebieden; in geval van (wijk)praktijkgebonden werken zou het juister zijn te spreken van doelpopulaties).

Tabel 7.4.: Boomdiagram werkgebieden huisartsen (ha), wijkverpleging (wv) en maatschappelijk werk (mw) in home-teams en pseudo home-teams te zamen

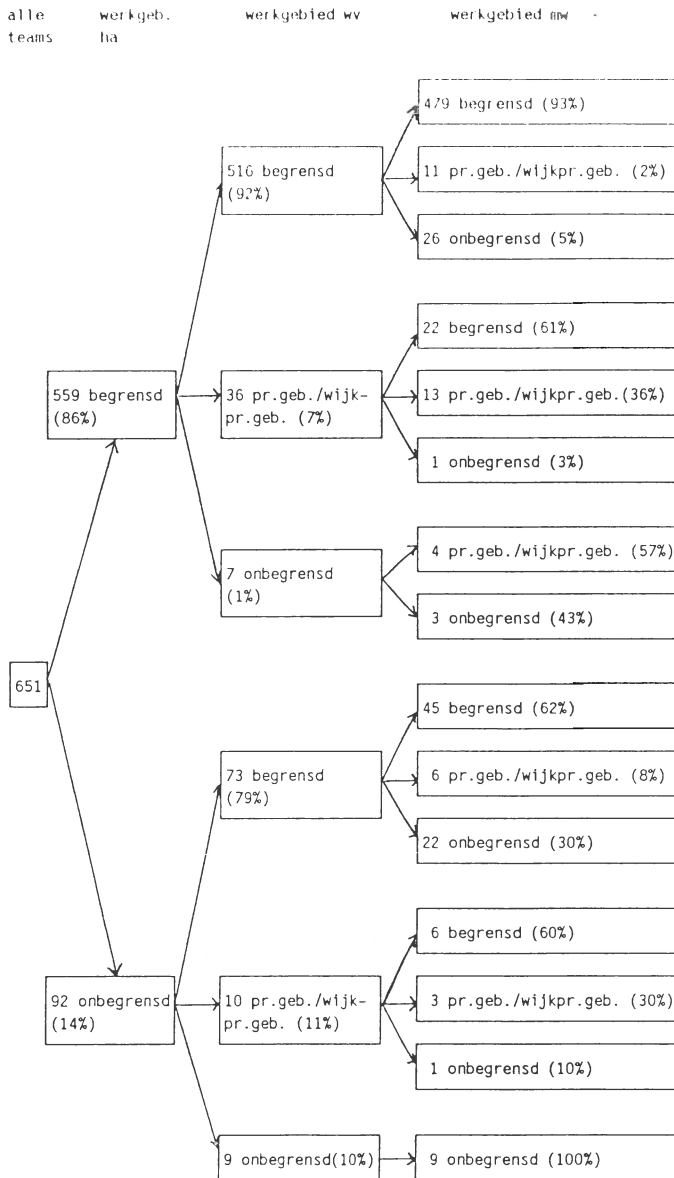

Tabel 7.5.: Overlap in werkgebieden van huisartsen (ha), wijkverpleging (wv) en maatschappelijk werk (mw)

verhouding werkgebieden	home-teams en pseudo home-teams	
	aantal	%
<b>ha, wv en mw begrensd</b>		
- ha, wv en mw identieke werkgebieden	238	37
- ha en wv identieke werkgebieden en mw groter en omvattend	130	20
- gebied mw > gebied ha > gebied wv*	16	2
- rest **	95	15
<b>praktijkgebonden</b>		
- door wv en mw	9	1
- alleen door wv	20	3
- alleen door mw	21	3
<b>wijkpraktijkgebonden</b>		
- door wv en mw	1	-
- alleen door wv	16	3
- alleen door mw	2	-
rest***	111	17
totaal****	659	100

\* Dit wil zeggen het werkgebied mw is groter dan en omvat het werkgebied ha; het werkgebied ha is groter dan en omvat het werkgebied wv.

\*\* Teams met drie ongelijke, gedeeltelijk overlappende werkgebieden.

\*\*\* Tenminste één discipline werkt onbegrensd en mw en/of wv werken niet (wijk)praktijkgebonden.

\*\*\*\* Het totaal valt acht hoger uit door dubbeltellingen. In acht teams werkt één discipline praktijkgebonden en de andere wijkpraktijkgebonden.

In 37% van de teams werken de drie disciplines in identieke werkgebieden. Dit percentage is voor de home-teams 38% en voor de pseudo home-teams 34%. Vergeleken met 1987 is het percentage home-teams met identieke werkgebieden van de drie disciplines met 10% gestegen.

Tevens is in éénvijfde van alle teams het werkgebied van de huisarts(en) gelijk aan dat van de wijkverpleging, terwijl het werkgebied van het maatschappelijk werk groter is en dat van beide andere geheel omvat. Dit komt tweemaal zo vaak voor bij pseudo home-teams (31%) als bij home-teams (15%).

Het praktijk- of wijkpraktijkgebonden werken, waarvan we zagen dat dit vrijwel alleen in home-teams voorkomt, gebeurt slechts in tien home-teams (2%) door wijkverpleging en maatschappelijk werk. Dit is aanmerkelijk minder dan in 1987, toen waren er 19 home-teams waar wijkverpleging en maatschappelijk werk praktijkgebonden werkten en drie home-teams waar beide disciplines wijkpraktijkgebonden werkten. Deze teams te zamen met teams waar de werkgebieden van de disciplines identiek zijn brengt het totaal aantal teams waar de voorwaarden voor samenwerking vanuit de afstemming gezien optimaal lijken te zijn op 248 (38%).

Uit deze gegevens kunnen we niet opmaken in hoeverre de andere teams van dat optimum verwijderd zijn en welke consequenties dat heeft voor de samenwerking en de hulpverlening.

## LITERATUUR

- BAKKER, D.H. DE - (1988). Afstemming van werkgebieden in de eerste-  
lijnsgezondheidszorg. Utrecht, NIVEL
- BOERMA, W.G.W. en P.P. GROENEWEGEN - (1985). Werkgebieden in gezond-  
heidscentra vergeleken. Vademecum Eerstelijnszorg. Alphen aan  
den Rijn. Samsom
- BOERMA, W.G.W. - (1986) Home-teams 1985. Cijfers over Samenwerking  
8. Utrecht, NIVEL
- BOERMA, W.G.W. en E.M.A. Hessels - (1988). Home-teams 1987. Cijfers  
over Samenwerking 12. Utrecht, NIVEL
- CENTRAAL BUREAU VOOR DE STATISTIEK - Maandbericht Gezondheid  
1989/2. Voorburg
- DAM, F. VAN en L. HINGSTMAN - (1988). Cijfers uit de registratie van  
beroepen in de eerstelijnsgezondheidszorg. Utrecht, NIVEL
- JOINT - (1988). Het algemeen maatschappelijk werk in beeld 1987. Den  
Bosch, JOINT
- MINISTERIE VAN WELZIJN VOLKSGEZONDHEID EN CULTUUR - (1983). Nota  
Eerstelijnszorg. Tweede Kamer. 's-Gravenhage
- MINISTERIE VAN WELZIJN VOLKSGEZONDHEID EN CULTUUR - (1986). Nota  
2000. Tweede Kamer. 's-Gravenhage
- S<sub>1</sub>-PROJECT - (1984). Gereedschap voor ondernemende hulpverleners.  
Bunnik, Samenwerkingsproject Eerste Lijn



## BIJLAGE 1

---

### VRAGENLIJST VOOR DE TEAMS\*

---

\* Verkleinde weergave



nederlands instituut  
voor onderzoek van de  
eerstelijnsgezondheidszorg

postbus 1568  
3500 bn utrecht  
telefoon: 030 319946

---

# jaarenquête home-teams

# 1988

Wilt U onderstaande vragen betreffende Uw home-team beantwoorden naar de situatie per 1 juli 1988, en het formulier in bijgaande antwoordenvolpette aan ons terug sturen?

De gegevens worden vertrouwelijk verwerkt, en in de rapportage worden geen persoonlijke gegevens vermeld.

Een samenvatting van het rapport van de vorige peiling is U bijgaand toegezonden. Voor eventuele nadere informatie kunt U bel-len met de heer W. Boerma (030-319946).

Bij voorbaat dank voor Uw medewerking.





2. Vormt een deel van de in de vorige vraag genoemde hulpverleners (waaronder tenminste één huisarts, één wijkverpleegkundige en één maatschappelijk werkende) een kernteam waarin andersoortig overleg plaatsvindt dan in het grote team (onder kernteam verstaan we niet het bilateraal overleg)?

er is geen kernteam

er is een kernteam dat als volgt is samengesteld (door U in te vullen)

welke discipline: \_\_\_\_\_ aantal: \_\_\_\_\_  
\_\_\_\_\_  
\_\_\_\_\_

3. Komt het home-team (c.q. het kernteam) met een vaste regelmaat bijeen; en indien dat het geval is, wat is de vergaderfrequentie (bijvoorbeeld éénmaal per twee weken of per maand)?

a. bijeenkomsten van het grote team (zoals genoemd in vraag 1) zijn:

niet op vaste tijden, onregelmatig

met een vaste regelmaat, namelijk: éénmaal per \_\_\_\_\_

b. bijeenkomsten van het kernteam (zoals genoemd in vraag 2) zijn:

niet op vaste tijden, onregelmatig

met een vaste regelmaat, namelijk: éénmaal per \_\_\_\_\_

n.v.t. (er is geen kernteam)

4. Wilt U hieronder aankruisen in welke mate de bijeenkomsten van het home-team (en eventueel kernteam) door huisarts(en), wijkverpleegkundige(n) en maatschappelijk werkende(n) worden bezocht?

a. grote team	huisarts(en)	wijkverpl.	maatsch.w.
- meestal aanwezig is/zijn	<input type="checkbox"/>	<input type="checkbox"/>	<input type="checkbox"/>
- vaker wel dan niet aanwezig is/zijn	<input type="checkbox"/>	<input type="checkbox"/>	<input type="checkbox"/>
- nu en dan aanwezig is/zijn	<input type="checkbox"/>	<input type="checkbox"/>	<input type="checkbox"/>
b. kernteam (indien van toepassing)			
- meestal aanwezig is/zijn	<input type="checkbox"/>	<input type="checkbox"/>	<input type="checkbox"/>
- vaker wel dan niet aanwezig is/zijn	<input type="checkbox"/>	<input type="checkbox"/>	<input type="checkbox"/>
- nu en dan aanwezig is/zijn	<input type="checkbox"/>	<input type="checkbox"/>	<input type="checkbox"/>

5. Hoe vaak is er in Uw home-team multidisciplinair patiëntenoverleg (d.w.z. 'driepoot'-overleg over concrete hulp aan patiënten of cliënten, bijvoorbeeld i.v.m. een onderlinge verwijzing of casuïstiek)?

a. grote team:  zelden of nooit

af en toe

in het merendeel van de bijeenkomsten

in (vrijwel) elke bijeenkomst

b. kernteam  zelden of nooit

(indien van toepassing)  af en toe

in het merendeel van de bijeenkomsten

in (vrijwel) elke bijeenkomst

Is er (ook) sprake van bilateraal patiëntenoverleg?  ja  nee

6. Zijn er in Uw team, naast het direct patiëntgebonden overleg, nog andere activiteiten? Te denken valt aan projecten voor bepaalde categorieën patiënten, het uitbrengen van een krantje of jaarverslag, bepaalde preventieve activiteiten, gezamenlijke nascholing, participatie van de bevolking e.d.

geen extra activiteiten

wel extra activiteiten, het betreft \_\_\_\_\_

7. WERKGEBIEDEN/PRAKTIJKGEBIEDEN

De mate waarin praktijk- of werkgebieden van de verschillende disciplines elkaar overlappen, bepaalt voor een belangrijk deel de mogelijkheden van samenwerking.

Deze vraag gaat over de werkgebieden van de deelnemende huisarts(en), wijkverpleegkundige(n), en maatschappelijk werkende(n) in Uw home-team.

Wilt U per discipline één mogelijkheid aankruisen?

**HUISARTS(EN)**

Wonen de patiënten van de huisarts(en) in een duidelijk geografisch begreind gebied (bijvoorbeeld kleine plaats, stadsdeel, wijk)?

patiënten wonen niet in een duidelijk af te bakenen gebied

patiënten wonen in de volgende dorpen, wijken of plaatsen: \_\_\_\_\_

Het totale aantal inwoners in dat gebied bedraagt : \_\_\_\_\_

eventuele toelichting:

**WIJKVERPLEEGKUNDIGE(N)**

de wijkverpleging werkt niet voor een bepaald gebied, maar praktijkgebonden voor uitsluitend de patiënten van de huisarts(en)

de wijkverpleging werkt (voor de hele bevolking) in de volgende wijk(en) of plaats(en): \_\_\_\_\_

Het totale aantal inwoners in dat gebied bedraagt: \_\_\_\_\_

de wijkverpleging werkt uitsluitend voor patiënten van de huisarts(en), maar alleen voor zover woonachtig in de volgende plaats(en) of wijk(en): \_\_\_\_\_

**MAATSCHAPPELIJK WERKENDE(N)**

de maatschappelijk werkende(n) werkt niet voor een bepaald gebied, maar praktijkgebonden voor uitsluitend de patiënten van de huisarts(en)

de maatschappelijk werkende(n) werkt voor de hele bevolking in de volgende wijk(en) of plaats(en): \_\_\_\_\_

Het totale aantal inwoners in dat gebied bedraagt: \_\_\_\_\_

Het maatschappelijk werk werkt uitsluitend voor patiënten van de huisarts(en), maar alleen voor zover woonachtig in de volgende plaats(en) of wijk(en): \_\_\_\_\_

8. Welke omschrijving typeert naar Uw mening het best de onderlinge werkrelaties tussen de kerndisciplines in Uw home-team?

U werkt onafhankelijk van elkaar zonder wederzijdse communicatie; hooguit via derden (bijvoorbeeld de patiënt)

De communicatie beperkt zich tot korte contacten, die een minimum aan informatie bevatten

Er is vrij regelmatig contact, en er zijn consultaties en verwijzingen

Er is in de regel voortdurend contact over gemeenschappelijke patiënten, er bestaan afspraken over de hulpverlening; op onderdelen is er gezamenlijke aanpak

eventueel toelichting: \_\_\_\_\_

Hartelijk dank voor het invullen.  
Voor terugzending kunt U de ant-  
woord-enveloppe gebruiken

---

**REGISTRATIECRITERIA**

---

Onder **home-teams** verstaan wij een samenwerkingsverband

- zonder gemeenschappelijke huivering
- waaraan tenminste één huisarts, één wijkverpleegkundige en één maatschappelijk werkende deelnemen
- dat met een vaste regelmaat vergadert
- tenminste éénmaal per maand
- waarin de hulpverleners van de drie genoemde disciplines als regel aanwezig zijn
- waarin het overleg (mede) gericht is op de directe hulpverlening aan individuele patiënten of cliënten
- met ten hoogste 20 deelnemers

Als aan al deze voorwaarden voldaan is wordt een team als home-team in de registratie opgenomen.

Een **pseudo** home-team is een verzamelnaam voor diverse vormen van multidisciplinaire samenwerking die evenwel geen home-team genoemd kunnen worden:

- omdat ze minder vaak dan maandelijks vergaderen, maar tenminste driemaandelijks;
- of omdat de besprekingen over iets anders gaan dan de directe hulp aan patiënten of cliënten (bijvoorbeeld meer thematisch gericht zijn);
- of omdat één van de drie kerndisciplines slechts nu en dan aan het overleg deelneemt;
- of omdat het aantal deelnemers meer dan 20 bedraagt.

---

OVERZICHT VAN TABELLEN EN FIGUREN

---

## TABELLEN

**Hoofdstuk 3: Spreiding en verloop**

Tabel 3.1.:	Home-teams en pseudo home-teams per provincie per juli 1988	7
Tabel 3.2.:	Home-teams en pseudo home-teams naar urbanisatiegraad van de vestigingsgemeente	8
Tabel 3.3.:	Toe- en afname van het aantal home-teams tussen medio 1987 en medio 1988	10
Tabel 3.4.:	Continuïteit van de in 1985 geregistreerde home-teams per provincie	14

**Hoofdstuk 4: Hulpverleners in home-teams en pseudo home-teams**

Tabel 4.1.:	Aantal disciplines per home-team en per pseudo home-team	16
Tabel 4.2.:	Deelname van disciplines/instanties in home-teams en pseudo home-teams	17
Tabel 4.3.:	Totaal aantal hulpverleners per discipline in home-teams en pseudo home-teams	18
Tabel 4.4.:	Aantal huisartsen per home-team en pseudo home-team	20
Tabel 4.5.:	Aantal wijkverpleegkundigen per home-team en pseudo home-team	20
Tabel 4.6.:	Aantal maatschappelijk werkenden per home-team en pseudo home-team	20
Tabel 4.7.:	Aantal gezinsverzorgenden per home-team en pseudo home-team	21
Tabel 4.8.:	Aantal huisartsen, wijkverpleegkundigen en maatschappelijk werkenden per provincie in home-teams en pseudo home-teams en totaal	24
Tabel 4.9.:	Leeftijdsopbouw van huisartsen in home-teams en pseudo home-teams te zamen en overige huisartsen	29
Tabel 4.10.:	Verdeling naar geslacht van huisartsen in home-teams en pseudo home-teams te zamen en overige huisartsen	31

**Hoofdstuk 5: Vergaderfrequentie en werkrelatie**

Tabel 5.1.: Vergaderfrequentie home-teams	32
Tabel 5.2.: Vergaderfrequentie pseudo home-teams	33
Tabel 5.3.: De werkrelatie tussen de kerndisciplines	34
Tabel 5.4.: Samenhang vergaderfrequentie en werkrelatie	35

**Hoofdstuk 6: Patiëntenoverleg en andere activiteiten**

Tabel 6.1.: Multidisciplinair patiëntgebonden overleg	36
Tabel 6.2.: Bilateraal patiëntgebonden overleg	37
Tabel 6.3.: Aard en vóórkomen van andere activiteiten	37

**Hoofdstuk 7: De werkgebieden van de drie kerndisciplines**

Tabel 7.1.: Geografische begrenzing van werkgebieden van huisartsen, wijkverpleging en maatschappelijk werk in home-teams	41
Tabel 7.2.: Geografische begrenzing van werkgebieden van huisartsen, wijkverpleging en maatschappelijk werk in pseudo home-teams	41
Tabel 7.3.: Werkgebieden van huisartsen, wijkverpleging en maatschappelijk werk naar urbanisatiegraad van de vestigingsplaats van het team	42
Tabel 7.4.: Boomdiagram van de werkgebieden van huisartsen (ha), wijkverpleging (wv) en maatschappelijk werk (mw) in home-teams en pseudo home-teams te zamen	44
Tabel 7.5.: Overlap in werkgebieden van huisartsen (ha), wijkverpleging (wv) en maatschappelijk werk (mw)	45

**FIGUREN****Hoofdstuk 2: Opzet en uitvoering van de registratie**

Figuur 2.1.: Geïnterviewde samenwerkingsverbanden en de daaruit gemaakte selectie per medio 1988	4
--	---



**Hoofdstuk 3: Spreiding en verloop**

Figuur 3.1.: Vestigingsplaatsen van de home-teams medio 1988	9
Figuur 3.2.: Aantal home-teams in Nederland 1985-1988	11
Figuur 3.3.: Aantal home-teams per provincie 1985-1988	12
Figuur 3.4.: In- en uitstroom home-teams 1985-1988	15

**Hoofdstuk 4: Hulpverleners in home-teams en pseudo home-teams**

Figuur 4.1.: Home-teams naar grootte	22
Figuur 4.2.: Pseudo home-teams naar grootte	22
Figuur 4.3.: Relatief aantal huisartsen in home-teams per PHV-district	26
Figuur 4.4.: Relatief aantal wijkverpleegkundigen in home-teams per provincie	27
Figuur 4.5.: Relatief aantal maatschappelijk werkenden in home-teams per provincie	28
Figuur 4.6.: Leeftijdsopbouw van huisartsen in home-teams en pseudo home-teams te zamen en overige huisartsen	30

---

OVERZICHT PERSONELE BEZETTING HOME-TEAMS

---

**Gebruikte afkortingen:**

ha	= huisarts
wv	= wijkverpleegkundige
mw	= maatschappelijk werkende
ft	= fysiotherapeut
gv	= leidinggevende gezinsverzorging
zv	= ziekenverzorgende
zl	= zielzorger
ri	= RIAGG-functionaris
gs	= functionaris gemeentelijke sociale dienst
ov	= overige hulpverleners
tot	= totaal aantal hulpverleners

## Groningen

Plaats	ha	wv	mw	ft	gv	zv	zl	ri	gs	ov	tot
Eenrum	1	1	1	-	2	-	-	-	-	-	5
Groningen- Vinkhuizen	3	2	1	-	2	-	-	-	-	-	8
Grootegast	3	3	1	-	2	-	-	-	3	-	12
Hoogkerk	4	3	2	-	3	-	-	-	-	-	12
Kloosterburen	1	2	1	-	-	-	-	-	-	-	6
Leens	2	2	1	-	3	-	-	-	-	-	8
Midwolda	1	1	1	-	2	-	-	-	-	1	6
Muntendam	2	2	1	-	2	-	-	-	-	1	8
Nieuwe Pekela	2	3	1	-	2	-	-	-	-	-	8
Nieuweschans	1	1	1	-	1	-	-	-	-	-	4
Nieuwolda	1	1	1	-	2	1	-	-	-	1	7
Oldekerk	2	2	1	-	-	1	2	-	-	-	8
Stadskanaal	3	3	1	4	3	-	-	-	-	1	15
Stedum	2	1	1	-	2	-	2	-	-	-	8
Ulrum	2	1	1	-	2	-	-	-	-	-	6
Usquert	1	1	1	-	1	-	-	-	-	-	4
Vlagtwedde	2	2	2	-	2	-	1	-	-	-	9
Warffum	1	1	1	1	1	-	1	-	-	-	6
<hr/>											
Totaal Groningen											
18 home-teams	34	32	20	5	34	2	6	-	3	4	140

## Friesland

Akkrum	3	1	1	-	1	-	2	-	-	-	8
Burum	1	1	1	-	2	-	-	-	-	-	5
Echten	1	1	2	-	2	1	-	-	1	-	8
Ferwerd	2	3	2	-	2	-	-	-	-	-	9
Joure	2	2	2	-	1	-	-	-	-	-	7
Kollum	1	2	1	-	2	-	-	-	-	-	6
Kollumerzwaag	1	2	1	-	2	-	-	-	-	-	8
Kootstertille	2	1	1	-	1	-	-	-	-	-	5
Leeuwarden I	3	4	1	-	-	-	-	-	-	-	8
Leeuwarden II	2	2	1	-	-	-	-	-	-	-	5

vervolg Friesland zie pag. 4.2

vervolg Friesland

Plaats	ha	wv	mw	ft	gv	zv	zl	ri	gs	ov	tot
Lemmer	2	2	2	-	2	1	-	-	-	1	10
Marrum	2	2	2	-	2	1	-	-	-	-	9
Stiens	3	4	2	-	-	-	-	-	-	-	9
<b>Totaal Friesland</b>											
13 home-teams	25	27	19	-	17	3	2	-	1	1	95

**Drente**

Plaats	ha	wv	mw	ft	gv	zv	zl	ri	gs	ov	tot
Bovensmilde	1	1	1	-	-	-	-	-	-	-	3
Dalen	2	1	1	-	3	1	-	-	-	-	8
Diever	1	2	1	-	1	-	-	-	-	-	5
Dwingeloo	1	1	1	1	1	1	-	-	1	-	7
Emmen I	3	2	1	-	-	-	-	1	-	-	7
Emmen II	2	1	1	-	1	-	-	-	-	-	5
Emmercompascuum	3	3	1	-	1	-	-	-	-	-	8
Erica	2	1	1	-	1	-	-	-	-	-	5
Gasselte	1	1	1	1	2	1	2	-	1	-	10
Gieten	3	2	2	-	-	-	-	-	-	-	7
Havelte	3	3	1	-	-	-	-	-	-	-	7
Klazienaveen	5	4	1	-	4	-	-	-	-	-	14
Nw Amsterdam	3	2	2	1	-	-	-	-	-	-	8
Nw Weerdinge	2	2	1	-	1	-	-	-	-	1	7
Nijeveen	2	1	1	-	1	-	-	-	-	-	5
Oosterhesselen	2	2	1	-	1	-	-	-	-	1	7
Peize	2	2	1	-	1	-	-	-	-	-	6
Rolde	3	2	1	-	2	1	-	-	-	1	10
Ruinen	2	1	1	-	1	-	-	-	-	-	5
Ruinerwold	2	1	1	-	1	1	-	-	-	1	7
Schoonebeek I	2	2	1	-	2	-	-	-	-	-	7
Schoonebeek II	1	1	1	-	1	-	-	-	-	-	4
Tweede Exloër- mond	3	3	2	-	-	1	-	1	-	-	10
Vledder	2	1	1	-	1	1	-	-	-	1	7

vervolg Drente zie pag. 4.3

vervolg Drente

Plaats	ha	wv	mw	ft	gv	zv	zl	ri	gs	ov	tot
Vries	4	4	1	3	2	1	-	-	1	2	18
De Wijk	3	3	1	-	1	-	1	-	-	1	10
Zuidwolde	3	3	1	-	-	-	-	-	-	-	7
Zweeloo	1	2	1	-	1	1	-	-	-	-	5
<b>Totaal Drente</b>											
28 home-teams	64	54	31	6	30	9	3	2	3	8	210

### Overijssel

Plaats	ha	wv	mw	ft	gv	zv	zl	ri	gs	ov	tot
Beerzerveld	3	6	1	2	2	1	-	-	-	-	15
Blokzijl	1	1	2	-	2	-	-	-	-	-	6
Deventer	2	3	1	2	-	1	-	-	-	-	9
Diepenheim	1	1	1	-	1	1	-	-	-	-	5
Diepenveen	2	1	1	-	1	1	-	-	-	-	6
Den Ham	4	2	1	-	1	1	-	1	-	1	11
Kuinre	2	1	1	-	1	-	-	-	-	-	5
De Lutte	1	1	1	-	1	-	-	-	-	1	5
Oldemarkt	1	2	1	-	1	-	-	-	-	-	5
Olst	3	4	2	-	2	1	3	-	1	2	18
Ootmarsum	4	4	2	-	2	-	3	-	-	1	16
Rijssen I	6	4	1	-	3	2	-	-	-	-	17
Rijssen II	4	4	2	-	3	2	-	-	-	-	15
Staphorst	4	6	1	-	1	-	-	-	-	-	12
Steenwijkerwold	2	1	1	-	1	-	-	-	-	-	5
Westerhaar	1	2	1	-	2	-	-	-	-	-	6
<b>Tot. Overijssel</b>											
16 home-teams	41	43	21	4	24	10	6	1	1	5	156

### Gelderland

Almen	1	1	1	-	2	1	1	-	-	-	7
Angeren	1	1	1	1	1	-	2	-	-	-	7

vervolg Gelderland zie pag. 4.4

vervolg Gelderland

Plaats	ha	wv	mw	ft	gv	zv	zl	ri	gs	ov	tot
Arnhem I	2	2	1	-	-	-	-	-	-	-	5
Arnhem II	2	1	1	-	-	-	-	-	-	-	4
Asperen	1	1	1	2	1	-	1	-	-	1	8
Beek/Ubbergen	3	3	1	-	3	-	-	-	-	3	13
Bemmel I	3	3	2	3	1	1	-	-	-	3	16
Beuningen	4	3	2	-	-	1	-	-	-	-	9
Brakel	5	3	2	-	2	-	-	-	-	-	12
Dinxperlo	4	4	1	-	-	-	-	-	-	-	9
Dodewaard	2	1	1	-	1	-	-	-	-	-	5
Doornenburg	2	1	1	-	1	-	-	-	-	-	5
Doornspijk	2	1	1	-	1	1	-	-	-	-	6
Doorwerth	3	3	2	-	2	-	-	-	1	1	12
Druten	4	3	1	2	2	-	-	-	-	-	12
Elburg	4	3	1	-	3	-	3	-	-	-	14
Ewijk II	2	2	1	-	-	1	-	-	-	-	6
Gendt	1	2	1	-	1	-	2	-	1	1	9
Gorssel	3	3	2	-	2	1	-	-	-	-	11
's Heerenberg I	3	3	2	-	-	-	-	-	1	-	9
Hengelo	3	4	1	-	-	-	-	1	-	-	9
Heteren	4	2	1	1	1	-	-	-	-	1	10
Heukelum	1	1	1	-	1	-	1	-	-	1	6
Hoevelaken	2	2	1	-	2	-	2	2	1	-	12
Kesteren	1	1	1	1	1	-	-	-	-	-	5
Lent	2	3	1	-	2	-	1	-	-	-	9
Lichtenvoorde	3	1	3	-	1	-	-	-	-	-	8
Lienden	4	2	2	-	2	-	-	-	-	-	10
Maasdriel	1	4	2	-	3	-	-	-	-	-	10
Millingen	2	1	1	-	2	1	-	1	1	-	8
Nijmegen I	3	2	2	-	2	-	-	-	-	-	9
Nijmegen II	2	2	2	1	-	-	-	-	-	1	8
Rossum	2	3	2	2	3	-	2	-	-	-	14
Ruurlo	3	3	1	-	2	-	-	-	-	-	9
Scherpenzeel II	2	3	1	2	2	-	4	-	3	-	17
Silvolde	2	2	3	-	-	-	-	-	-	-	7
Steenderen	2	2	1	2	2	1	3	-	1	4	18
Twello	5	7	2	-	4	1	-	-	-	-	19

vervolg Gelderland zie pag. 4.5

vervolg Gelderland

Plaats	ha	wv	mw	ft	gv	zv	zl	ri	gs	ov	tot
Vaassen	2	4	1	3	3	1	1	1	-	2	18
Valburg	3	5	1	1	2	-	3	-	1	1	17
Wehl	2	2	1	-	1	-	1	1	-	-	8
Zeddam	2	2	2	-	1	-	1	-	1	-	9
Zevenaar II	1	1	1	-	1	-	-	-	-	-	4
Zieuwent	2	1	1	1	1	1	2	-	-	-	9

Tot. Gelderland

44 home-teams	108	104	61	22	62	10	27	9	11	19	433
---------------	-----	-----	----	----	----	----	----	---	----	----	-----

**Flevoland**

Zeewolde	2	2	1	-	1	-	-	-	-	-	6
tevens totaal Flevoland											

**Utrecht**

Amerongen	2	2	1	-	1	1	-	1	-	-	8
De Bilt I	1	3	1	-	-	-	-	-	-	-	5
Bilthoven I	2	4	1	-	-	-	-	-	-	-	7
Bilthoven II	3	2	1	-	-	-	-	-	-	-	6
Den Dolder	3	2	1	-	-	1	3	-	-	-	10
Harmelen	4	3	1	-	1	-	-	-	-	-	9
Houten I	4	3	2	-	1	-	-	-	-	-	10
Houten II	2	4	2	-	1	-	-	-	-	-	9
Leersum	2	2	1	-	2	-	-	-	-	-	7
Mijdrecht I	2	1	1	-	1	-	1	-	-	-	6
Mijdrecht II	1	1	1	-	1	-	1	-	-	-	5
Mijdrecht III	1	1	1	-	1	-	-	-	-	-	4
Nieuwegein II	3	5	1	-	1	-	-	-	-	-	10
Schalkwijk	2	2	2	-	1	-	-	-	-	-	7
Veenendaal I	3	2	1	-	2	-	-	-	-	-	8
Veenendaal II	1	1	2	1	2	-	-	-	-	-	7
Vinkeveen	2	1	1	-	2	1	1	-	-	-	8
Vleuten	3	1	1	-	1	-	-	-	-	-	6

vervolg Utrecht zie pag. 4.6

vervolg Utrecht

Plaats	ha	wv	mw	ft	gv	zv	zl	ri	gs	ov	tot
Wilnis	2	2	1	-	1	-	2	-	-	-	8
Totaal Utrecht											
19 home-teams	43	42	23	1	19	3	8	1	-	-	140
<b>Noord-Holland</b>											
Alkmaar I	2	4	1	3	-	1	-	-	-	-	11
Alkmaar II	2	4	1	-	-	-	-	-	-	-	7
Amstelveen	3	4	1	-	-	-	-	-	-	-	8
A'dam Water- graafsmeer I	4	3	1	-	-	-	-	2	-	-	10
A'dam Water- graafsmeer II	1	2	1	-	-	-	-	-	-	-	4
A'dam Indische Buurt I	4	1	1	-	-	-	-	2	-	-	9
A'dam Indische Buurt II	2	1	1	1	-	1	-	1	-	-	7
A'dam Oostel- eilanden	4	2	3	3	-	-	-	-	-	-	12
A'dam Hoofd- weg I	2	1	1	-	-	-	-	-	-	1	5
A'dam Hoofd- weg II	2	1	1	-	-	-	-	-	-	1	5
A'dam Vespuc- cistraat	1	1	1	-	-	1	-	-	-	1	5
A'dam Postjes- weg	2	1	1	-	-	-	-	-	-	-	4
A'dam Delfland- plein	2	1	1	-	-	-	-	-	-	1	5
A'dam Anker- smitstraat	1	1	1	-	-	-	-	-	-	1	4
A'dam Over- toom I	2	1	1	-	-	-	-	-	-	1	5
A'dam Over- toom II	2	1	1	-	-	-	-	-	-	1	5

vervolg Noord-Holland zie pag. 4.7



vervolg Noord-Holland

Plaats	ha	wv	mw	ft	gv	zv	zl	ri	gs	ov	tot
A'dam Admira- lengracht	1	1	1	-	-	-	-	-	-	1	4
A'dam Nassau- kade I	2	1	1	-	-	-	-	-	-	1	5
A'dam Nassau- kade II	1	1	1	1	-	-	-	-	-	1	5
A'dam Nassau- kade III	1	1	1	1	-	-	-	-	-	1	5
A'dam Pijp I	2	2	2	-	1	-	-	-	-	-	7
A'dam Slotер- meer	3	2	2	-	-	-	-	1	-	-	8
A'dam Nieuwmarkt	1	1	1	-	-	-	-	-	-	-	3
A'dam Slotер- vaart	5	2	2	-	-	-	-	1	-	-	10
A'dam Osdorp	8	6	4	-	-	-	-	-	-	-	18
A'dam Osdorp- Slotermeer	3	2	2	-	-	-	-	1	-	-	8
A'dam Molenwijk	2	1	2	3	1	-	-	-	-	-	9
A'dam Bijlmer- meer	2	2	2	3	1	-	-	-	-	-	10
A'dam Vogel- buurt I	2	1	1	1	1	1	-	-	-	-	7
A'dam Vogel- buurt II	2	1	1	1	1	1	-	-	-	-	7
A'dam Bos en Lommer	2	2	1	1	-	-	-	-	-	2	8
A'dam Transvaal	3	2	2	-	2	-	-	1	1	-	11
A'dam de Pijp II	3	1	1	-	-	1	-	-	-	-	6
A'dam Vondel- park I	4	1	2	-	-	-	-	-	-	-	7
A'dam Vondel- park II	1	1	1	1	-	-	-	-	-	1	5
Assendelft I	1	1	1	1	1	-	-	-	-	3	8
Assendelft II	1	1	1	1	-	-	-	-	-	-	4
Broek in Water- land	1	1	1	1	1	-	-	-	-	1	6

vervolg Noord-Holland zie pag. 4.8

vervolg Noord-Holland

Plaats	ha	wv	mw	ft	gv	zv	zl	ri	gs	ov	tot
Duivendrecht	2	3	1	2	1	1	-	-	-	2	12
Edam	2	1	1	1	1	-	-	1	1	-	8
's-Graveland	1	3	1	-	1	-	-	-	-	-	6
Hoorn I	1	3	2	-	2	-	1	-	-	-	9
Hoorn II	2	3	1	-	-	-	-	-	-	-	6
Huizen I	4	2	1	-	-	-	-	-	-	-	7
Huizen II	3	2	1	-	-	-	-	-	-	-	6
Huizen III	2	2	1	-	-	-	-	-	-	-	5
Krommenie	1	1	1	-	1	-	-	-	-	4	8
Oterleek	1	1	1	-	2	-	1	-	1	-	7
Ouderkerk aan de Amstel	2	1	1	-	-	-	-	-	-	-	4
St. Pancras	2	2	4	-	4	-	-	-	-	-	12
Purmerend I	1	2	1	-	1	-	-	-	-	-	5
Purmerend II	2	2	2	-	1	-	-	-	-	-	7
Purmerend III	2	1	1	-	1	-	-	1	-	-	6
Rijsenhout	2	2	2	1	1	1	-	-	-	-	9
Uitgeest	5	2	2	-	2	-	-	-	-	-	11
Velsen I	2	2	1	-	2	-	-	-	-	-	7
Velsen II	1	1	1	-	1	-	-	-	-	-	4
Velsen III	1	1	1	-	1	-	-	-	-	-	5
Velsen IV	2	1	1	-	1	-	-	-	-	-	5
Westzaan	1	1	1	-	1	-	-	-	-	7	11
Wormerveer	1	2	1	-	1	-	-	-	-	5	10
Zaandam I	1	3	1	-	1	-	-	-	-	-	6
Zaandam II	2	1	1	-	1	-	-	-	-	1	6
Zaandam III	2	2	1	2	2	-	-	-	-	1	10
Zaandam IV	1	2	1	2	1	-	-	-	-	-	7
<hr/>											
Tot. Noord-Holland											
65 home-teams	136	112	84	32	40	8	2	11	3	38	466

**Zuid-Holland**

Achthuizen	2	3	1	-	2	-	-	-	-	2	10
------------	---	---	---	---	---	---	---	---	---	---	----

vervolg Zuid-Holland pag. 4.9

vervolg Zuid-Holland

Plaats	ha	wv	mw	ft	gv	zv	zl	ri	gs	ov	tot
Alphen a/d											
Rijn I	2	2	2	-	-	-	-	-	-	-	6
Alphen a/d											
Rijn II	2	2	2	-	-	-	-	-	-	-	6
Alphen a/d											
Rijn III	3	1	2	-	-	-	-	-	-	-	6
Alphen a/d											
Rijn IV	2	2	2	-	1	-	-	-	-	-	7
Berg-Ambacht	3	2	2	-	2	1	-	1	-	-	11
Brielle II	4	3	1	1	2	-	-	-	-	-	11
Brielle III	4	5	2	-	2	-	-	-	-	1	14
Capelle III	2	2	1	1	2	-	-	-	-	-	8
Capelle IV	2	3	1	1	3	1	-	-	-	-	11
De Lier	3	3	1	-	-	1	-	-	1	-	19
Dirksland	2	3	1	-	2	-	-	-	-	-	8
Dordrecht I	3	2	1	-	1	-	-	-	-	-	7
Dordrecht II	2	2	1	-	1	-	-	-	-	-	6
Haastrecht	2	2	2	-	3	-	-	-	-	-	9
Hazerswoude I	2	4	1	-	-	-	-	-	1	1	9
Hazerswoude II	1	1	1	-	-	-	-	-	-	-	3
Hazerswoude III	2	2	1	-	1	-	-	-	-	-	6
Hellevoetsluis	3	5	1	-	3	-	-	-	-	-	12
Hoek van Holland	3	2	1	-	1	-	-	-	-	-	7
Krimpen a.d. Lek	3	2	2	-	2	1	-	1	-	-	11
Krimpen a.d.											
IJssel I	1	1	1	-	1	-	-	-	-	-	4
Krimpen a.d.											
IJssel II	2	2	1	-	1	-	-	-	-	-	6
Krimpen a.d.											
IJssel III	1	1	3	-	1	-	-	-	-	-	6
Leerdam I	1	2	2	2	1	-	-	-	1	-	9
Leiden	3	4	1	5	1	1	1	-	-	2	18
Leiderdorp	2	3	1	-	-	-	-	-	-	-	6
Leidschendam	3	3	2	1	2	-	-	-	1	-	12
Leimuiden	2	2	1	-	1	-	-	-	-	-	6
Lekkerkerk I	1	4	2	-	1	-	-	-	-	-	8

vervolg Zuid-Holland pag. 4.10

vervolg Zuid-Holland

Plaats	ha	wv	mw	ft	gv	zv	zl	ri	gs	ov	tot
Lekkerkerk II	1	3	1	-	1	1	-	1	-	-	8
Maassluis I	2	1	2	-	1	-	-	-	-	-	6
Maassluis II	1	1	1	-	1	-	-	-	1	-	5
Maassluis III	1	1	2	-	1	-	-	-	-	-	5
Maassluis IV	1	2	1	-	1	-	-	-	1	-	6
Maassluis V	1	1	2	-	1	-	-	-	-	-	5
Maassluis VI	2	2	2	-	1	-	-	-	-	-	7
Maassluis VII	2	2	1	-	1	-	-	-	1	-	7
Maassluis VIII	1	1	2	-	1	-	-	-	-	-	5
Melissant	2	2	1	-	2	-	-	-	-	-	7
Nieuwland	2	2	1	-	1	-	-	-	-	-	6
Nieuween	2	1	2	-	1	-	-	-	-	-	6
Noordwijk I	2	2	2	-	-	2	-	-	-	-	8
Noordwijk II	4	2	2	-	-	2	-	-	-	1	11
Noordwijker- hout I	1	1	1	-	-	1	-	1	-	-	5
Noordwijker- hout II	1	1	1	-	-	1	-	1	-	1	6
Noordwijker- hout III	2	1	2	-	-	1	-	1	-	-	7
Nootdorp	3	3	1	-	1	1	-	-	1	-	10
Ooltgensplaat	1	2	1	-	1	-	2	-	-	2	9
Ouddorp	3	2	1	1	2	-	-	-	-	-	9
Oude Tonge	3	2	1	-	1	-	-	-	-	1	8
Oude Wetering	2	1	1	-	1	-	-	-	-	-	5
Ouderkerk aan de IJssel	2	3	1	-	1	-	-	1	-	-	8
Poortugaal	4	3	1	-	1	-	-	-	-	-	9
Rhoon	2	2	1	-	1	-	-	-	-	-	6
Roelofarends- veen I	2	1	1	-	1	-	-	-	-	-	5
Roelofarends- veen II	1	1	1	-	2	-	-	-	-	-	5
Rotterdam I	3	3	1	-	1	-	-	2	-	-	10
Rotterdam II	3	4	1	-	2	-	-	1	-	-	11
Rotterdam III	4	2	1	-	-	-	-	-	-	-	7

vervolg Zuid-Holland pag. 4.11

vervolg Zuid-Holland

Plaats	ha	wv	mw	ft	gv	zv	zl	ri	gs	ov	tot
Rotterdam IV	1	1	3	3	-	-	-	-	-	-	8
Rotterdam V	6	3	2	-	-	-	-	-	-	-	11
R'dam Zevenkamp	4	5	2	-	-	-	-	-	-	-	11
Rijpwetering	2	1	1	-	1	-	-	-	-	-	5
Sassenheim I	2	3	2	-	2	1	-	-	-	-	10
Sassenheim II	4	3	2	-	3	1	-	-	-	-	13
Spijkensisse I	2	1	1	-	1	-	-	-	-	-	5
Spijkensisse II	3	3	2	-	-	-	-	-	-	-	8
Stellendam	1	1	1	2	2	-	2	-	-	-	9
Ter Aar I	2	2	2	-	1	-	-	-	-	-	7
Vlaardingen III	2	2	2	-	2	-	-	-	-	-	8
Vlaardingen IV	2	1	2	-	1	-	-	-	-	-	6
Voorschoten	9	1	4	-	1	-	-	-	-	-	15
Wassenaar	6	4	1	-	2	2	-	-	-	-	15
Woubrugge I	2	1	1	-	-	-	-	-	-	-	5
Woubrugge II	1	1	1	-	2	-	-	-	-	-	5
Zoetermeer I	2	2	1	-	2	1	-	-	-	-	8
Zoetermeer II	3	4	2	-	2	-	-	-	-	-	11
Zoeterwoude	1	2	1	-	-	-	-	-	-	-	4
Zuid Beyerland	2	1	1	1	2	-	1	-	-	1	9
Zwijndrecht I	3	2	1	-	1	-	-	-	-	-	7
Zwijndrecht II	2	4	2	-	2	-	-	-	-	-	10
<hr/>											
Tot. Zuid-Holland											
82 home-teams	191	178	119	18	93	19	6	10	8	12	654

**Zeeland**

Aardenburg	1	3	1	-	2	1	2	-	-	-	10
Arnhemuiden	2	2	1	2	1	1	-	-	-	-	9
Brouwershaven	1	1	1	-	2	-	-	1	-	-	6
Domburg	1	1	1	-	1	-	-	-	-	-	4
Goes I	3	3	2	-	2	1	-	-	-	-	11
Goes II	4	3	2	-	2	1	-	-	-	-	12
Goes III	3	3	2	-	2	1	-	-	-	-	11
Hansweert	1	1	2	-	2	-	1	-	1	1	9

vervolg Zeeland zie pag. 4.12

vervolg Zeeland

Plaats	ha	wv	mw	ft	gv	zv	zl	ri	gs	ov	tot
Heinkenszand	2	1	2	-	-	-	3	-	-	-	8
Hulst	4	4	2	-	3	1	-	-	-	-	14
Kapelle	3	2	2	-	2	1	-	-	-	-	10
Koewacht	1	1	1	-	2	-	-	-	-	-	5
Koudekerke	1	1	1	-	1	-	-	-	-	-	4
Krabbendijke	2	1	1	1	2	-	2	-	-	1	10
Kruiningen	2	1	2	2	2	1	2	-	1	2	15
Linge	1	2	2	-	1	-	-	-	-	-	6
Middelburg I	4	4	1	-	1	-	-	1	-	-	11
Middelburg II	3	4	1	-	1	-	-	-	-	-	9
Middelburg III	3	2	1	-	1	1	-	-	-	-	8
Oostburg	2	2	1	1	2	-	-	-	-	-	8
Oostkapelle	2	1	1	1	1	1	-	-	-	-	7
Oost-Souburg	2	2	1	-	1	-	-	-	-	-	6
Rilland Bath	1	1	2	-	2	-	1	-	-	1	8
Sluiskil	1	1	1	-	1	1	1	-	-	1	7
St. Jansteen	2	2	1	-	1	-	1	-	-	-	7
St. Maartensdijk	2	2	1	-	2	-	-	-	-	-	7
Terneuzen I	2	2	1	-	1	-	-	-	-	-	6
Terneuzen II	2	2	1	-	1	-	-	-	-	-	6
Tholen	2	1	1	-	2	1	-	-	-	-	7
Veere	2	2	1	-	1	1	-	-	-	-	7
Westkapelle	1	1	1	-	1	-	-	-	-	-	4
Yerseke	3	2	2	-	3	-	2	-	1	-	13
Zaamslag	1	1	1	-	1	1	-	-	-	-	5
Zierikzee I	1	1	1	-	2	-	-	1	-	-	6
Zierikzee II	2	1	1	-	2	-	-	1	-	-	7
Zierikzee III	1	1	1	-	2	-	-	1	-	-	6
Zoutelande	1	2	1	-	1	-	-	-	-	-	5

Totaal Zeeland

37 home-teams 72 67 48 7 57 14 15 5 3 6 294

**Noord-Brabant**

Aalburg 5 4 2 - 4 - - - - - 15

vervolg Noord-Brabant zie pag. 4.13

vervolg Noord-Brabant

Plaats	ha	wv	mw	ft	gv	zv	zl	ri	gs	ov	tot
Almkerk	2	2	1	-	1	-	-	-	-	1	7
Bakel	3	3	2	1	1	1	1	-	-	-	12
Bergeijk	2	5	2	-	2	2	-	-	-	-	13
Bladel	2	4	2	-	3	-	-	-	-	-	11
Boxtel I	2	1	1	-	2	-	-	-	-	-	6
Boxtel II	2	2	1	-	2	-	-	-	-	-	7
Breda I	3	1	1	-	1	-	-	-	-	-	12
Breda II	3	3	2	2	2	-	-	-	-	-	12
Budel	4	4	2	-	2	1	-	-	-	-	13
Chaam	2	2	1	-	2	-	-	-	-	1	8
Dorst	2	1	1	-	1	-	-	1	1	-	7
Dussen	1	2	1	1	1	-	-	-	-	-	6
Eersel	4	3	2	-	1	1	-	-	-	-	11
Eindhoven	5	4	4	-	-	-	-	-	-	-	13
Stratum											
Eindhoven	2	2	3	-	-	-	-	-	-	-	7
Woensel West											
Eindhoven	4	2	2	-	-	-	-	-	-	-	8
Woensel Zuid											
Eindhoven	5	4	6	-	-	-	-	-	-	-	15
Woensel Oost											
Eindhoven	2	2	2	-	-	-	-	-	-	-	6
Woensel Noord											
Eindhoven	5	3	1	2	-	-	-	-	-	6	17
Woensel groep 3											
Eindhoven	5	3	3	2	-	-	-	-	-	5	18
Woensel groep 4											
Erp	2	4	1	-	1	-	-	-	-	-	9
Geertruidenberg	2	2	1	-	1	1	-	-	-	3	10
Geffen/Nuland	4	4	1	-	1	-	-	-	-	-	10
Giessen-Rijswijk	2	1	1	1	-	-	-	-	-	1	6
Gilze	3	4	1	-	2	1	-	-	-	1	13
Grave	5	5	2	-	2	1	-	-	-	-	15
Hapert	4	2	2	-	1	-	-	1	-	-	10
Haps	1	1	1	-	1	-	1	1	-	-	6
Heesch I	3	1	2	-	1	-	-	-	-	-	7

vervolg Noord-Brabant zie pag. 4.14

vervolg Noord-Brabant

Plaats	ha	wv	mw	ft	gv	zv	zl	ri	gs	ov	tot
Heesch II	2	1	2	-	1	-	-	-	-	-	6
Heeswijk Dinther	4	2	2	-	2	-	-	-	-	-	10
Helmond	1	3	2	-	1	-	-	-	-	-	7
Helvoirt	2	3	1	-	1	1	-	-	-	-	8
Herpen	2	2	1	-	2	-	-	-	-	-	7
Heusden	3	2	1	-	2	1	-	-	-	-	9
Hoeven	2	2	2	-	2	-	-	-	1	-	9
Leende	2	3	2	-	2	-	-	-	-	-	9
Lieshout	2	2	1	-	1	-	2	-	-	-	8
Loon op Zand	1	2	1	-	1	1	-	-	-	1	7
Maarheeze	3	5	1	-	2	-	-	-	-	-	11
Megen	1	1	1	-	1	-	1	-	1	1	7
Middelbeers	2	1	1	-	2	-	-	-	1	2	9
Mierlo	4	2	1	-	1	-	1	-	1	2	12
Mierlo Hout	2	3	2	-	1	-	-	-	-	-	8
Mill	3	4	2	-	2	1	-	-	-	-	13
Nieuwendijk	2	2	1	-	2	-	2	-	-	-	9
Oosterhout	2	2	2	-	1	-	2	1	1	-	11
Oploo	2	1	1	-	1	-	-	-	-	-	5
Oud Gastel	2	1	1	1	1	-	-	-	-	2	8
Overloon	2	1	1	-	2	-	1	-	1	-	8
Prinsenbeek	1	1	1	-	1	-	1	-	1	2	8
Rijkevoort	1	1	1	-	1	1	-	-	-	-	5
Schayk	3	2	1	-	2	1	-	-	-	1	10
Son en Breugel	6	7	2	-	2	-	1	2	-	-	20
Sprang Capelle	1	1	1	-	1	-	-	-	-	-	4
St. Anthonis	2	1	1	-	1	-	-	1	-	-	6
Steensel	2	1	2	-	1	-	-	-	-	-	6
St. Oedenrode	7	5	2	1	4	1	-	-	-	-	20
Terheyden	2	3	2	-	1	-	-	-	-	-	8
Udenhout	1	1	1	-	-	-	1	-	-	-	4
Vessem	2	1	2	-	1	1	-	-	-	-	7
Volkel	2	2	1	-	1	1	1	1	-	-	9
Vierlingsbeek	1	2	1	-	2	-	1	-	1	-	8
Wanroy	2	2	1	-	1	1	-	-	-	-	7
Waspik	3	2	2	-	1	-	-	-	-	-	8

vervolg Noord-Brabant zie 4.15



vervolg Noord-Brabant

Plaats	ha	wv	mw	ft	gv	zv	zl	ri	gs	ov	tot
Werkendam	4	4	1	2	2	-	-	-	-	-	13
Willemstad	2	1	1	-	-	-	-	-	-	1	5
Zeeland	2	2	2	-	2	1	-	2	1	-	12
Zegge	1	1	1	-	2	-	1	-	-	-	6
<b>Tot. Noord-Brabant</b>											
70 home-teams	182	166	110	13	92	19	18	11	10	30	651

**Limburg**

Arcen	1	1	1	-	1	-	2	-	-	-	6
Baarlo	3	2	1	2	-	-	-	-	1	-	9
Beek	4	5	3	-	2	2	-	-	-	-	16
Belfeld	2	2	1	-	1	-	1	-	-	2	9
Bocholtz	2	2	2	-	2	1	-	-	-	-	9
Broekhuizen	1	1	1	1	2	-	-	-	-	-	6
Brunssum I	3	3	2	-	2	-	-	-	-	-	10
Brunssum II	2	2	1	-	1	-	-	-	-	-	6
Brunssum III	2	2	1	-	1	-	-	-	-	-	6
Echt	2	2	1	-	2	-	1	1	1	-	10
Gennep I	3	2	1	-	2	1	-	-	-	-	9
Gennep II	2	2	1	-	1	-	-	-	-	-	6
Gennep III	2	2	1	-	1	1	-	-	-	-	7
Gennep IV	2	2	1	-	1	-	-	-	-	-	6
Gennep V	2	2	1	-	1	-	-	-	-	-	6
Grubbenvorst	4	2	1	-	2	-	-	-	1	1	11
Gulpen	1	2	1	-	1	-	1	-	1	1	8
Heerlen I	3	5	3	2	-	-	-	-	-	-	13
Heerlen II	2	1	2	-	1	-	-	-	-	-	6
Heerlen III	4	4	1	-	-	-	-	-	-	-	9
Herten	1	1	1	-	1	-	-	-	-	-	4
Heythuizen	2	4	1	-	1	-	-	-	-	-	8
Hoensbroek I	3	3	3	-	2	-	-	-	-	-	11
Horn	1	2	1	-	1	-	-	-	-	-	5
Horst I	2	2	1	-	1	-	-	-	-	1	7
Horst II	3	2	1	-	1	-	-	-	-	1	8

vervolg Limburg zie pag. 4.16

vervolg Limburg

Plaats	ha	wv	mw	ft	gv	zv	zl	ri	gs	ov	tot
Horst III	2	3	1	-	1	-	-	-	-	1	8
Horst IV	3	3	1	-	1	-	-	-	-	1	9
Horst America	1	1	1	-	1	-	-	-	-	-	4
Hulsberg	2	2	2	-	1	-	-	-	-	-	7
Kerkrade III	5	5	1	-	1	-	-	-	-	-	12
Kerkrade West II	2	1	2	-	-	1	-	-	-	-	6
Kerkrade West I	2	3	1	-	2	-	-	-	-	-	8
Kessel	2	2	1	1	1	-	1	-	-	-	8
Linne	2	2	1	-	1	-	1	-	-	-	7
Maasbree	2	2	1	-	1	-	-	-	1	-	7
Maasniel	2	3	1	4	2	1	-	-	1	5	19
Maastricht I	3	3	2	-	2	-	-	-	-	1	10
Maastricht II	4	1	1	-	1	-	-	-	-	-	7
Maastricht III	2	3	1	-	-	-	-	-	-	-	6
Margraten	2	2	1	-	1	1	2	-	-	-	9
Mechelen	1	1	1	1	1	-	-	-	-	1	6
Meerlo-Wanssum	3	1	1	1	2	1	-	-	1	1	11
Merkelbeek	2	3	1	-	1	2	-	-	-	1	10
Mheer	2	2	1	-	2	1	1	-	-	-	9
Neer	2	2	1	-	1	1	-	-	-	-	7
Nieuwenhagen	1	1	2	-	1	-	-	-	-	-	5
Nuth	2	2	2	-	1	-	-	-	-	-	7
Oirsbeek	1	2	1	-	2	1	1	-	-	-	8
Overhoven	2	1	1	-	1	-	-	-	-	-	5
Pey	2	2	1	-	2	-	-	-	-	-	7
Roermond I	3	4	1	-	1	-	-	-	-	-	9
Roermond II	1	2	1	-	1	-	1	-	-	-	6
Roggel	2	2	1	-	1	1	-	-	-	-	7
Schaesberg I	3	1	2	-	1	-	-	1	-	-	8
Schaesberg II	2	1	2	-	1	-	-	-	-	1	7
Simpelveld	3	3	2	-	2	-	2	-	-	-	12
Sittard-Oost	2	1	2	-	1	-	-	-	-	-	6
Spaubeek	2	2	1	-	2	-	1	-	-	-	8
Stein/Elsloo	4	3	1	-	2	1	-	-	-	-	11
Susteren I	2	4	2	-	1	1	2	-	-	1	13
Voerendaal	3	3	2	-	2	-	-	-	-	-	10

vervolg Limburg zie 4.17

vervolg Limburg

Plaats	ha	wv	mw	ft	gv	zv	zl	ri	gs	ov	tot
Velden	2	3	1	-	1	-	-	-	-	-	7
Venray	1	1	1	-	2	-	-	-	-	-	5
Well	2	1	1	-	1	-	-	-	-	1	7
Wessem	1	1	1	-	1	-	-	-	-	-	4
Wijnandsrade	1	1	2	-	1	-	-	-	-	-	5
IJsselsteyn	2	2	1	1	1	1	-	-	-	-	8
<hr/>											
<b>Totaal Limburg</b>											
68 home-teams	149	148	89	11	85	18	17	2	9	18	546
<hr/>											
<b>Totaal Nederland</b>											
461 home-teams	1047	975	626	119	554	115	110	52	52	141	3791
<hr/>											

## BIJLAGE 5

---

### OVERZICHT PERSONELE BEZETTING PSEUDO HOME-TEAMS

---

#### Gebruikte afkortingen:

ha	= huisarts
wv	= wijkverpleegkundige
mw	= maatschappelijk werkende
ft	= fysiotherapeut
gv	= leidinggevende gezinsverzorging
zv	= ziekenverzorgende
zl	= zielzorger
ri	= RIAGG-functionaris
gs	= functionaris gemeentelijke sociale dienst
ov	= overige hulpverleners
tot	= totaal aantal hulpverleners

## Groningen

Plaats	ha	wv	mw	ft	gv	zv	zl	ri	gs	ov	tot
Bellingwedde	1	1	1	-	2	-	-	-	-	-	5
Blijham	2	2	1	-	2	1	-	-	-	-	8
Grijpskerk	2	1	1	-	2	-	1	-	1	1	9
Oude Pekela	3	2	1	-	1	-	-	-	-	1	8
Scheemda	2	2	1	-	2	1	-	-	-	-	8
Ten Boer	3	4	1	-	-	-	-	-	-	-	8
't Zandt	1	1	1	-	2	-	2	-	-	1	8
Zuidbroek	2	2	1	-	2	-	1	-	-	-	8
Zuidhorn	3	1	1	-	2	-	-	-	1	2	10
Totaal Groningen 9 pseudo home-teams	19	16	9	-	15	2	4	-	2	5	72

## Friesland

Bergum	4	3	4	-	3	-	4	-	2	1	21
Buitenpost	2	2	2	-	1	-	-	-	-	1	8
Donkerbroek	1	1	1	-	1	-	1	-	-	-	5
Hardegarijp	3	5	2	-	1	-	4	-	2	2	19
Menaldumadeel	1	3	2	-	3	-	2	-	2	1	14
Warga	1	1	1	-	2	-	-	-	-	-	5
Totaal Friesland 6 pseudo home-teams	12	15	12	-	11	-	11	-	6	5	72

## Drente

Borger	3	3	1	-	-	-	-	-	1	-	8
Coevorden	5	4	5	-	6	1	-	-	-	1	22
Nieuwlande	2	1	1	-	2	-	-	-	-	1	7
Norg	4	2	1	-	1	-	-	-	-	-	8
totaal Drente 4 pseudo home-teams	14	10	8	-	9	1	-	-	1	2	45

## Overijssel

Plaats	ha	wv	mw	ft	gv	zv	zl	ri	gs	ov	tot
Bathmen	3	3	1	-	2	-	3	2	1	1	16
Denekamp	5	3	2	-	2	-	-	-	-	1	13
Deventer I	3	2	1	3	-	-	-	-	-	-	9
Deventer II	1	3	1	-	-	-	-	-	-	-	5
Enter	2	4	2	-	1	1	2	1	-	1	14
Gramsbergen	1	1	1	-	1	1	3	-	-	-	8
Haaksbergen	4	3	2	-	-	-	-	-	-	-	9
Heeten	1	1	1	-	2	1	1	-	-	-	7
Losser	2	2	2	-	-	-	-	-	-	1	7
Schalkhaar	2	2	1	-	1	-	1	-	1	-	8
Slagharen	2	2	1	-	2	1	4	-	-	-	12
Tubbergen	8	7	2	-	2	3	-	-	-	-	22
Vriezenveen	5	5	2	10	2	1	5	1	-	1	32
Vollenhove	1	3	2	-	2	-	-	-	-	-	8
Wierden	5	5	1	4	2	2	6	2	-	3	30

---

Totaal Overijs-  
sel 15 pseudo  
home-teams

45	46	22	17	19	10	25	6	2	8	200
----	----	----	----	----	----	----	---	---	---	-----

---

## Gelderland

Angerlo	1	1	1	-	1	-	-	-	-	-	4
Apeldoorn	4	4	2	-	-	-	-	-	-	-	10
Beek	1	1	1	-	1	-	1	-	1	-	6
Beltrum	2	2	1	-	2	-	1	-	1	1	10
Bennekom	5	5	2	2	3	-	2	-	-	-	19
Deest	2	2	1	-	1	-	-	-	-	-	6
Doesburg I	1	1	1	-	1	-	-	-	-	-	4
Doesburg II	1	1	1	-	1	-	-	-	-	-	4
Doesburg III	2	1	1	-	1	-	-	-	-	-	5
Doesburg IV	1	1	1	-	1	-	-	-	-	-	4
Doesburg V	1	1	1	-	1	-	-	-	-	-	4
Echteld	1	2	2	-	1	-	-	-	-	-	6
Elspeet	2	1	1	-	1	1	-	-	-	-	6
Ewijk	3	2	1	-	-	-	-	-	-	-	6

---

vervolg Gelderland zie pag. 5.3

vervolg Gelderland

Plaats	ha	wv	mw	ft	gv	zv	zl	ri	gs	ov	tot
Gorssel	2	1	1	-	-	-	1	-	-	-	5
Groenlo	4	5	2	1	1	-	-	-	-	-	13
Groesbeek	1	1	1	-	1	-	-	-	-	-	4
Haltum	5	3	2	-	4	-	1	2	3	1	21
Harderwijk	2	2	2	-	2	-	-	-	-	-	8
Hedel	2	1	2	-	2	-	-	1	-	-	8
Heerde	4	2	5	-	2	-	3	2	-	-	18
Herwijnen	3	2	1	-	2	-	2	-	-	-	10
Kilder	1	1	1	-	1	-	-	-	1	-	5
Laren	3	3	1	-	1	-	-	-	-	1	9
Lunteren	5	4	2	4	3	3	5	-	-	2	28
Nijkerk	8	5	4	4	3	2	-	2	2	5	35
Oldebroek	3	3	1	-	2	-	-	-	-	-	9
Oosterhout	2	1	1	-	2	-	2	-	-	-	8
Ophemert	1	1	1	2	1	-	2	-	-	-	8
Otterlo	4	3	1	3	2	1	-	-	-	-	14
Scherpenzeel	4	3	4	2	2	-	3	-	-	-	18
Tricht	1	1	1	-	1	1	1	-	-	-	6
Warnsveld	3	3	2	-	2	-	-	-	-	-	10
Zelhem	5	4	2	6	3	1	2	-	2	7	32

Totaal Gelderland 34 pseudo home-teams	90	74	54	24	52	9	26	7	10	17	363
--	----	----	----	----	----	---	----	---	----	----	-----

**Flevoland**

Urk tevens totaal Flevoland	5	9	1	-	-	-	-	-	-	-	15
-----------------------------	---	---	---	---	---	---	---	---	---	---	----

**Utrecht**

Abcoude	5	3	2	-	2	-	-	-	-	2	14
Amersfoort	5	4	2	-	5	-	-	-	-	1	17
Breukelen	4	4	2	-	2	1	-	-	-	2	15
Kamerik	2	1	2	-	1	1	-	-	-	-	7
Maartensdijk	3	3	2	5	1	-	1	-	1	-	16
Montfoort	3	3	2	-	-	-	-	-	-	-	8

vervolg Utrecht zie 5.4

vervolg Utrecht

Plaats	ha	wv	mw	ft	gv	zv	zl	ri	gs	ov	tot
Mijdrecht IV	1	1	1	-	-	-	-	-	-	-	3
Nieuwegein	5	1	1	4	2	-	-	-	-	-	13
Veenendaal III	2	1	1	-	-	-	-	-	-	-	4
Wijk bij Duurstede	7	6	4	-	3	3	2	-	1	2	28
Zeist	2	2	2	2	2	-	-	-	-	-	10

Totaal Utrecht

11 pseudo home-teams	39	29	21	11	18	5	3	-	2	7	135
----------------------	----	----	----	----	----	---	---	---	---	---	-----

**Noord-Holland**

Amsterdam

Hoofddorpplein	3	4	1	-	1	-	-	-	-	-	9
Amsterdam-Oosterpark	2	2	2	-	-	-	-	1	-	-	7
Amsterdam-Schinkelkade	4	4	1	-	1	-	-	-	-	-	10
Amsterdam-Slotermeer	2	2	1	-	-	-	-	-	-	1	6
Beemster	3	2	1	-	3	-	2	1	1	2	15
Castricum	7	5	1	2	-	-	1	-	1	1	18
Hilversum I	6	2	2	-	2	1	-	-	-	-	13
Hilversum II	6	1	2	-	1	1	-	-	-	-	11
Wognum	1	2	1	1	1	-	2	-	1	-	9

Totaal Noord-

Holland 9 pseudo home-teams	34	24	12	3	9	2	5	2	3	4	98
-----------------------------	----	----	----	---	---	---	---	---	---	---	----

**Zuid-Holland**

Bergschenhoek	3	5	1	-	1	-	-	1	-	-	11
Boskoop	5	5	2	-	-	-	-	-	-	-	12
Brielle	1	1	1	-	1	-	1	-	-	-	5

vervolg Zuid-Holland zie 5.5



vervolg Zuid-Holland

Plaats	ha	wv	mw	ft	gv	zv	zl	ri	gs	ov	tot
Capelle I	2	1	1	1	2	-	-	-	-	-	7
Capelle II	3	2	3	2	3	1	1	-	-	2	17
Den Hoorn	1	1	1	2	1	1	-	-	-	1	8
Giessenburg	2	3	2	-	2	-	2	-	1	-	12
Goedereede	1	1	1	1	2	-	-	-	-	-	6
Gouderak	1	2	2	-	1	-	-	1	-	-	7
Goudswaard	1	1	1	-	2	-	-	-	-	-	5
's-Gravendeel	4	2	1	-	2	-	-	-	-	-	9
's-Gravezande	5	5	1	1	3	1	3	1	3	3	26
Heerjansdam	2	1	1	-	1	-	-	-	-	1	6
Hoogblokland	3	3	2	-	2	-	3	-	1	-	14
Leidschendam	4	2	2	1	2	-	-	-	1	-	12
Maasdijk	2	3	1	2	1	-	3	2	1	-	15
Middelharnis	4	5	2	-	4	-	-	-	-	-	15
Nieuwe Tonge	2	1	2	-	1	-	-	-	-	-	6
NoordeLoos	1	1	2	-	2	-	2	-	1	-	9
Numansdorp	1	1	1	-	-	-	1	-	1	6	11
Pijnacker	6	1	2	-	2	-	-	-	2	-	13
Rotterdam Oude Noorden	5	2	1	3	-	-	-	-	-	2	13
Schoonrewoerd	1	1	1	-	-	-	-	-	-	-	3
Vlaardingen I	3	2	2	-	2	-	-	-	-	-	9
Vlaardingen V	2	2	2	-	1	-	-	-	-	-	7
Zwijndrecht III	2	2	1	-	1	-	-	-	-	-	6
<b>Totaal Zuid-Hol- land 26 pseudo- home-teams</b>	<b>67</b>	<b>56</b>	<b>39</b>	<b>13</b>	<b>39</b>	<b>3</b>	<b>16</b>	<b>5</b>	<b>11</b>	<b>15</b>	<b>264</b>

**Zeeland**

Breskens	2	2	1	-	2	1	-	-	-	-	8
Bruinisse	2	1	1	-	2	-	-	1	-	-	7
Groede	1	1	1	-	1	-	-	-	-	-	4
's-Heer Arends- kerke	1	2	2	-	2	-	2	-	-	-	9

vervolg Zeeland zie pag. 5.6

vervolg Zeeland

Plaats	ha	wv	mw	ft	gv	zv	zl	ri	gs	ov	tot
Hontenisse	2	4	2	-	2	-	-	-	-	-	10
Nieuwerkerk	1	1	1	-	2	-	-	1	-	-	6
Oosterland	1	1	1	-	2	-	-	1	-	-	6
Oud Vossemeer	1	1	2	-	2	-	-	-	-	-	6
Philippine	1	1	1	-	1	1	2	-	-	1	8
Sas van Gent	3	2	1	-	3	1	-	-	-	-	10
Sluis	1	1	1	-	2	1	-	-	-	-	6
St. Philipsland	1	1	1	1	2	-	-	-	-	1	7
Wemeldinge	1	1	2	-	2	1	-	-	-	-	7
Wolphaartsdijk	1	1	2	-	2	-	-	-	-	-	6
<hr/>											
Totaal Zeeland											
14 pseudo	19	20	19	1	27	5	4	3	-	2	100
home-teams											

**Noord-Brabant**

Aarle-Rixtel	3	2	2	-	2	-	1	-	1	-	11
Achtste Barrier	4	4	2	2	-	-	-	-	-	2	16
Andel	1	1	1	-	1	-	-	-	-	-	4
Baarle Nassau	3	4	1	-	1	-	-	-	1	4	14
Berkel Enschoot	3	3	2	-	2	-	-	-	-	-	10
Best	8	8	3	-	4	-	-	2	-	-	25
Cuyk	4	2	2	-	1	-	-	-	-	1	10
Deurne	1	1	1	1	1	-	-	-	-	1	6
Diessen	1	1	1	-	1	-	-	-	1	2	7
Dongen	9	12	3	5	2	-	-	-	1	-	32
Drunen	1	4	1	-	3	-	-	-	-	-	9
Den Dungen	3	2	3	-	3	-	-	-	-	1	12
Empel	1	1	1	-	-	-	1	-	-	-	4
's Gravenmoer	1	1	1	-	1	-	-	1	-	-	5
Haaren	2	2	1	1	1	-	1	-	1	-	9
Hank	2	1	1	-	1	-	-	-	-	-	5
Helmond Binnen	3	1	3	-	1	-	-	-	-	-	8
Stad											

vervolg Noord-Brabant zie pag. 5.7

vervolg Noord-Brabant

Plaats	ha	wv	mw	ft	gv	zv	zl	ri	gs	ov	tot
Klundert-Moerdijk	3	1	2	-	2	-	2	-	1	-	11
Lage Mierde	2	3	2	-	3	-	-	-	-	-	10
Luyksgestel	1	1	1	-	-	-	-	-	-	-	3
Moergestel	2	3	2	3	2	-	1	-	1	4	18
Nieuw-Vossemeer	1	1	1	-	-	-	1	-	-	-	4
Oisterwijk	7	6	4	4	-	-	-	-	-	-	21
Oosterhout II	3	4	2	-	1	-	1	-	1	-	12
Reek	1	1	1	-	2	-	-	-	-	-	5
Rosmalen	5	8	3	-	4	-	-	-	-	-	20
Rijen	6	5	2	-	2	1	2	-	-	-	18
Sint Willebrord	4	2	2	-	1	-	1	-	-	1	11
Sleeuwijk	2	2	1	-	1	-	-	1	-	-	7
Sprundel	1	2	1	-	2	-	1	-	-	-	7
Steenbergen	5	1	2	-	2	-	-	-	-	-	10
Woudrichem	2	1	1	1	1	1	-	-	-	-	7
<b>Totaal Noord-Brabant</b>	<b>32</b>	<b>95</b>	<b>91</b>	<b>56</b>	<b>17</b>	<b>50</b>	<b>2</b>	<b>12</b>	<b>4</b>	<b>8</b>	<b>351</b>
pseudo home-teams											

**Limburg**

Born	3	5	2	-	1	1	1	-	-	-	13
Eygelshoven	3	1	1	-	1	-	-	-	-	-	6
Grathem	1	1	1	-	1	-	-	-	-	-	4
Gronsveld	2	1	2	-	1	1	-	-	-	-	7
Herkenbosch	1	1	1	1	1	-	1	-	1	-	7
Kerkrade-De Gracht	1	1	2	-	1	-	1	-	-	-	6
Heerlen	1	4	3	-	1	1	-	-	-	-	10
Meerssen II	1	3	2	-	-	1	-	-	-	-	7
Melick	1	1	1	1	1	-	-	-	-	-	5
Meyel	3	2	1	-	2	-	1	-	-	-	9
Montfort	1	1	1	-	1	-	-	-	1	-	5
Munstergeleen	2	2	1	-	-	-	-	-	-	-	5

vervolg Limburg zie pag. 5.8

vervolg Limburg

Plaats	ha	wv	mw	ft	gv	zv	zl	ri	gs	ov	tot
Nieuwstadt	1	2	1	-	1	1	1	-	-	-	7
Panheel	1	2	1	-	1	-	-	-	1	1	7
Posterholt	2	2	1	-	1	-	2	-	1	-	9
Roosteren	1	1	1	-	1	-	-	-	-	-	4
Schimmert	1	2	2	-	1	-	-	-	-	-	6
Schinnen	1	2	1	-	1	1	1	1	-	-	8
Sevenum	2	2	1	-	1	1	1	-	1	1	10
Sint Odiliënberg	1	1	1	-	1	-	-	-	-	-	4
Sittard-Lim- brichterveld	1	1	1	-	1	-	-	-	-	-	4
Sittard-Sander- bout	1	1	1	-	1	-	1	-	-	1	6
Stevensweert	1	1	1	1	1	-	-	-	-	-	5
Swalmen	4	4	1	-	2	-	-	-	-	-	11
Thorn	1	1	1	-	1	-	1	-	1	-	6
Ubachsberg	1	1	2	-	1	-	-	-	-	-	5
Vaals	5	6	3	-	3	-	-	-	-	-	17
Vlodrop	1	1	1	-	1	-	-	-	1	-	5
Wylre	1	1	1	-	1	-	-	-	-	-	4

Totaal Limburg

29 pseudo home- teams	46	54	39	3	31	7	11	1	7	3	202
--------------------------	----	----	----	---	----	---	----	---	---	---	-----

Totaal Nederland

190 pseudo home-teams	485	444	292	89	280	46	117	28	52	84	1917
--------------------------	-----	-----	-----	----	-----	----	-----	----	----	----	------



